



Manuale dell'operatore Automower® Aspire™ R4

Prima di usare la macchina, leggere attentamente il manuale dell'operatore e accertarsi di averne compreso il contenuto.



IT, Italiano

Sommario

1 Sicurezza	
1.1 Definizioni di sicurezza.....	3
1.2 Istruzioni di sicurezza generali.....	3
1.3 Istruzioni di sicurezza per l'installazione.....	4
1.4 Istruzioni di sicurezza per il funzionamento.....	4
1.5 Istruzioni di sicurezza per la manutenzione.....	4
1.6 Sicurezza batterie.....	5
1.7 Sollevamento e spostamento del prodotto.....	5
2 Introduzione	
2.1 Introduzione.....	6
2.2 Panoramica del prodotto.....	7
2.3 Simboli riportati sul prodotto.....	8
2.4 Simboli sulla batteria.....	8
2.5 Istruzioni generali del manuale.....	8
2.6 Tastiera.....	9
2.7 Spia LED sul tastierino.....	9
3 Installazione	
3.1 Introduzione - Installazione.....	12
3.2 Componenti principali per l'installazione.....	12
3.3 Preparazione all'installazione.....	12
3.4 Prima dell'installazione dei fili.....	12
3.5 Installazione del prodotto.....	17
3.6 Collocazione del cavo mediante picchetti.....	19
3.7 Interramento del cavo perimetrale o del cavo guida.....	19
3.8 Allungamento del cavo perimetrale o del cavo guida.....	19
3.9 Dopo l'installazione del prodotto.....	20
3.10 Installazione dell'app Automower® Connect.....	20
3.11 Configurazione delle impostazioni di base.....	20
4 Impostazioni	
4.1 Programma.....	21
4.2 Utilizzo.....	21
4.3 Installazione.....	22
4.4 Accessori.....	23
4.5 Generale.....	23
4.6 Sicurezza.....	23
4.7 Automower® Connect	23
4.8 Scaricare il firmware con il metodo FOTA (Firmware over the air FOTA).....	23
5 Utilizzo	
5.1 Utilizzo del pulsante ON/OFF.....	24
5.2 Avviamento del prodotto.....	24
5.3 Modalità operative.....	24
5.4 Arresto del prodotto.....	26
5.5 Impostazione del prodotto su OFF.....	26
5.6 Ricarica della batteria.....	26
5.7 Regolazione dell'altezza di taglio.....	26
6 Manutenzione	
6.1 Introduzione - Manutenzione.....	28
6.2 Programma di manutenzione.....	28
6.3 Pulire il prodotto.....	29
6.4 Sostituzione delle lame.....	30
6.5 Batteria.....	31
6.6 Manutenzione invernale.....	31
7 Ricerca guasti	
7.1 Introduzione - Ricerca guasti.....	32
7.2 Messaggi di errore.....	32
7.3 Messaggi informativi e di avvertenza.....	36
7.4 Spia della stazione di ricarica.....	37
7.5 Sintomi.....	38
7.6 Ricerca interruzioni nel cavo.....	39
8 Trasporto, stoccaggio e smaltimento	
8.1 Trasporto.....	41
8.2 Rimessaggio del prodotto.....	41
8.3 Smaltimento.....	41
9 Dati tecnici	
9.1 Dati tecnici.....	43
9.2 Marchi registrati.....	45
10 Garanzia	
10.1 Condizioni di garanzia.....	46

1 Sicurezza

1.1 Definizioni di sicurezza

Le avvertenze, le precauzioni e le note sono utilizzate per evidenziare le parti importanti del manuale.



AVVERTENZA: Utilizzato se è presente un rischio di lesioni o morte dell'operatore o di passanti nel caso in cui le istruzioni del manuale non vengano rispettate.



ATTENZIONE: Utilizzato se è presente un rischio di danni al prodotto, ad altri materiali oppure alla zona adiacente nel caso in cui le istruzioni del manuale non vengano rispettate.

Nota: Utilizzato per fornire ulteriori informazioni necessarie in una determinata situazione.

1.2 Istruzioni di sicurezza generali



AVVERTENZA: Leggere le seguenti avvertenze prima di utilizzare il prodotto.

- Leggere attentamente il Manuale operatore e assicurarsi di aver compreso le istruzioni prima di utilizzare il prodotto. Conservare come riferimento futuro.
- Questo apparecchio non è destinato all'utilizzo da parte di bambini o persone con ridotte capacità fisiche, sensoriali o mentali (che potrebbero compromettere un utilizzo sicuro del prodotto), o senza esperienza e competenza, a meno che non siano controllate o siano state istruite durante l'utilizzo da una persona responsabile della loro sicurezza. Tuttavia, i requisiti UE permettono che l'apparecchio possa essere utilizzato da bambini di almeno 8 anni e da persone con capacità fisiche, sensoriali o mentali ridotte o che non abbiano esperienza o conoscenze previe, a patto che abbiano ricevuto assistenza o istruzioni per l'uso dell'apparecchio in modo sicuro e purché ne comprendano i rischi. I bambini non devono giocare con l'apparecchio. La pulizia e la manutenzione non devono essere eseguite da bambini senza la supervisione di adulti.
- Il prodotto deve essere utilizzato esclusivamente con le apparecchiature raccomandate da Husqvarna. Qualsiasi altro tipo di utilizzo è da considerarsi improprio.
- Non utilizzare il prodotto se nell'area di lavoro sono presenti persone, specialmente bambini, o animali.
- Se il prodotto viene utilizzato in aree pubbliche, è necessario posizionare dei segnali di avvertenza intorno all'area di lavoro del prodotto. I segnali devono riportare il testo seguente: **Avvertenza! Tagliaerba automatico! Tenersi lontano dalla macchina! Tenere sotto controllo i bambini!**
- Non toccare le parti pericolose in movimento, come ad esempio il disco lame, fino a quando non si sono completamente arrestate.
- Impostare il prodotto su OFF prima di rimuovere eventuali ostacoli, eseguire la manutenzione o esaminare il prodotto se inizia a vibrare in modo anomalo. Verificare eventuali danni al prodotto prima di riavviarlo. Se danneggiato, non utilizzare il prodotto.
- In caso di lesioni o incidenti, consultare un medico.
- Non posizionare il cavo di alimentazione e la prolunga nell'area di lavoro. Ciò può causare danni ai cavi.
- Non collegare un cavo o una spina se presentano danni e non toccare un cavo danneggiato prima di scollegarlo dalla presa di corrente. Scollegare la spina dalla presa di corrente se il cavo subisce dei danni durante il funzionamento. Un cavo usurato o danneggiato aumenta il rischio di scosse elettriche. Un cavo danneggiato deve essere sostituito dal personale di assistenza.
- Quando si collega il cavo di alimentazione alla presa di corrente, utilizzare un interruttore differenziale (RCD, salvavita) con una corrente di intervento massima di 30 mA.
- Ricaricare il prodotto esclusivamente nella stazione di ricarica in dotazione. Per lo smaltimento sicuro della batteria, fare riferimento a *Smaltimento alla pagina 41*. L'utilizzo errato può causare scosse elettriche, surriscaldamento o perdite di liquido corrosivo dalla batteria. In caso di perdite di elettroliti, sciacquare immediatamente con acqua/agente neutralizzante. In caso di contatto con gli occhi di un liquido corrosivo, consultare un medico.
- Utilizzare esclusivamente batterie originali raccomandate da Husqvarna. La sicurezza del prodotto non può essere garantita con batterie non originali. Non utilizzare batterie non ricaricabili.
- Seguire le istruzioni di installazione in cui viene spiegato come specificare l'area di lavoro. Fare riferimento a *Installazione alla pagina 12*.
- Seguire le istruzioni per avviare e utilizzare il prodotto, fare riferimento a *Utilizzo alla pagina 24*.
- Se vi è il rischio di temporale, Husqvarna consiglia di scollegare il cavo di alimentazione e tutti i cavi della stazione di ricarica per ridurre il

rischio di danni ai componenti elettrici. Collegare nuovamente il cavo di alimentazione e i cavi se non vi è più rischio di temporale. È importante che i cavi siano collegati correttamente.

- Seguire le istruzioni di manutenzione e, se necessario, utilizzare ricambi originali Husqvarna, fare riferimento a *Manutenzione alla pagina 28*.
- Per i dati tecnici quali peso, dimensioni ed emissioni di rumore, fare riferimento a *Dati tecnici alla pagina 43*.
- L'operatore è responsabile di eventuali incidenti o pericoli ad altre persone o danni materiali.
- Il prodotto deve essere utilizzato, sottoposto a manutenzione e riparato esclusivamente da persone che abbiano totale dimestichezza con le sue specifiche caratteristiche e norme di sicurezza.
- Non è consentito modificare il design originale del prodotto.
- Rispettare le normative nazionali sulla sicurezza elettrica.
- Husqvarna non garantisce la piena compatibilità tra il prodotto e altri tipi di sistemi wireless quali telecomandi, trasmettitori radio o simili.
- L'intervallo di temperatura di esercizio e rimessaggio va da 0 °C a 50 °C / 32-122 °F. L'intervallo di temperatura per la carica va da 0 a 45 °C / 32-113 °F. Temperature troppo elevate possono causare danni al prodotto.

1.3 Istruzioni di sicurezza per l'installazione



AVVERTENZA: Leggere le seguenti avvertenze prima di utilizzare il prodotto.

- Installare la stazione di ricarica, inclusi gli accessori, ad almeno 60 cm/24 poll. rispetto a qualsiasi materiale combustibile. In caso di malfunzionamento, può verificarsi il surriscaldamento della stazione di ricarica e dell'alimentatore, con un potenziale rischio di incendio.
- Non posizionare l'alimentatore a un'altezza dove c'è il rischio che possa essere immerso nell'acqua. Non posizionare l'alimentatore a terra.
- non racchiudere l'alimentatore. La condensa può danneggiare l'alimentatore e aumentare il rischio di scosse elettriche.
- Applicabile per Stati Uniti e Canada. Se l'alimentazione è installata all'aperto: rischio di scosse elettriche. Installare solo ad una presa con protezione di Classe A GFCI (RCD) con involucro resistente alle intemperie con l'accessorio cappuccio inserito o rimosso.
- Non installare la stazione di ricarica in caso di rischio di acqua stagnante.

1.4 Istruzioni di sicurezza per il funzionamento



AVVERTENZA: Leggere le seguenti avvertenze prima di utilizzare il prodotto.

- Tenere mani e piedi lontani dalle lame rotanti. Quando il prodotto è acceso, non avvicinare mani o piedi al prodotto o sotto di esso.
- Utilizzare la modalità di parcheggio o spegnere il prodotto se persone, in particolare bambini o animali, si trovano nell'area di lavoro. Fare riferimento a *Parchegg. fino a nuovo ordine alla pagina 25*. Husqvarna raccomanda di accendere il prodotto quando non sono presenti attività nell'area di lavoro. Il prodotto può causare lesioni agli animali notturni presenti nell'area di lavoro, ad esempio i ricci. Fare riferimento a *Parcheggia alla pagina 25*.
- Assicurarsi che sul prato non siano presenti oggetti come pietre, rami, attrezzi o giocattoli. Le lame possono subire danni se colpiscono un oggetto.
- Non sollevare o spostare il prodotto quando è acceso.
- Evitare che il prodotto si scontri con persone o animali. Se una persona o un animale si trova sul percorso del prodotto, arrestare immediatamente il prodotto. Fare riferimento a *Arresto del prodotto alla pagina 26*.
- Non collocare alcun oggetto sul prodotto o sulla relativa stazione di ricarica.
- Non utilizzare il prodotto se il pulsante **STOP** non funziona.
- Spegnere sempre il prodotto quando non viene utilizzato. Il prodotto può essere avviato solo quando si immette il codice PIN corretto.
- Non utilizzare il prodotto quando è in funzione un irrigatore pop-up. Utilizzare la funzione *Programma* in modo che il prodotto e l'irrigatore pop-up non funzionino contemporaneamente. Fare riferimento a *Parcheggia alla pagina 25*.
- Non attivare il prodotto se nell'area di lavoro è presente acqua stagnante. Ad esempio quando la pioggia battente forma pozze d'acqua.

1.5 Istruzioni di sicurezza per la manutenzione



AVVERTENZA: Leggere le seguenti avvertenze prima di eseguire la manutenzione del prodotto.

- Quando sul prodotto si eseguono interventi di manutenzione, impostare il prodotto su **OFF**.
- Non utilizzare idropultrici per pulire il prodotto. Non utilizzare solventi per pulire il prodotto.

- Scollegare la spina dalla stazione di ricarica prima di procedere alla pulizia o alla manutenzione della stazione di ricarica.

1.6 Sicurezza batterie



AVVERTENZA: Leggere le seguenti avvertenze prima di utilizzare il prodotto.

- Le batterie agli ioni di litio possono esplodere o causare incendi se smontate, esposte all'acqua, fuoco o a temperature elevate o in caso di cortocircuito. Maneggiare attentamente la batteria, non smontarle, aprirla ed evitare qualsiasi tipo di sollecitazione elettrica o meccanica impropria. Evitare di conservare la batteria alla luce diretta del sole.

1.7 Sollevamento e spostamento del prodotto



AVVERTENZA: Prima di sollevare il prodotto, impostarlo su OFF. Il prodotto è disattivato quando la spia sul pulsante **ON/OFF** si spegne.



ATTENZIONE: Non sollevare il prodotto quando è parcheggiato nella stazione di ricarica. La mancata osservanza di questa istruzione può danneggiare la stazione di ricarica e/o il prodotto. Premere il pulsante **STOP** ed estrarre il prodotto dalla stazione di ricarica prima di sollevarlo.

Per spostare in modo sicuro il prodotto fuori o all'interno dell'area di lavoro:

1. Premere il pulsante **STOP** per arrestare il prodotto.

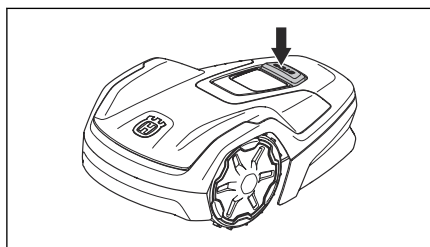

2. Premere il pulsante **ON/OFF** per 3 secondi per spegnere il prodotto.

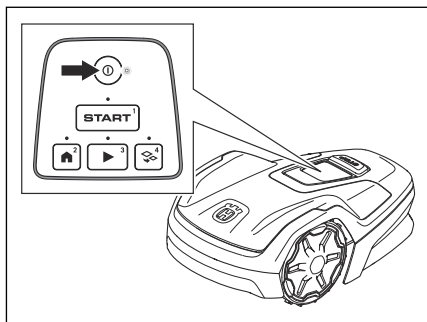

3. Accertarsi che il prodotto sia disattivato. Il prodotto è disattivato quando la spia sul pulsante **ON/OFF** si spegne. Fare riferimento a *Spia LED sul tastierino alla pagina 9*.
4. Sollevare il prodotto dalla maniglia, tenendo il disco delle lame lontano dal corpo.



2 Introduzione

2.1 Introduzione

Numero di serie:
Codice prodotto:
Codice PIN:

Il numero di serie e il codice prodotto si trovano sulla targhetta dati di funzionamento del prodotto e sulla confezione del prodotto.

- Registrare il prodotto sul sito www.husqvarna.com. Immettere il numero di serie del prodotto, il codice prodotto e la data di acquisto per registrare il prodotto.

2.1.1 Supporto

Per assistenza sul prodotto, contattare il centro di assistenza Husqvarna.

2.1.2 Descrizione del prodotto

Nota: Husqvarna aggiorna regolarmente l'aspetto e il funzionamento dei prodotti. Fare riferimento a *Supporto alla pagina 6*.

Il prodotto è un robot tagliaerba. Il prodotto dispone di una fonte di alimentazione a batteria e taglia l'erba automaticamente, alternando continuamente il taglio alla ricarica. Lo schema del movimento è casuale, il che significa che il prato viene tagliato in modo uniforme e con minore usura. Il cavo perimetrale e il cavo guida controllano il movimento del prodotto all'interno dell'area di lavoro. I sensori del prodotto rilevano quando si avvicina al cavo perimetrale. La parte anteriore del prodotto oltrepassa sempre il cavo perimetrale di una distanza specifica prima che il prodotto torni indietro. Quando il prodotto incontra un ostacolo o si avvicina al cavo perimetrale, sceglie una nuova direzione.

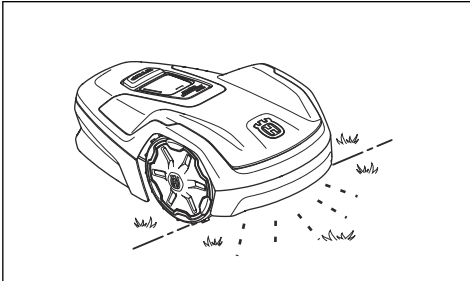

È possibile selezionare le impostazioni di funzionamento nell'app Automower® Connect o con i pulsanti sul tastierino del prodotto. L'applicazione e l'indicatore di stato a LED mostrano la modalità operativa del prodotto.

Il prodotto è dotato di un tempo di taglio massimo giornaliero a causa della sua capacità massima. L'autonomia del prodotto che include il taglio, la ricerca e la ricarica è di circa 11-12 ore al giorno.

2.1.2.1 Tecnica di taglio

La tecnica di taglio frequente migliora la qualità dell'erba e riduce l'uso di fertilizzanti. Non è necessario raccogliere l'erba.

2.1.2.2 Ricerca stazione di ricarica

Il prodotto funziona fino a quando lo stato di carica della batteria non è basso, quindi si sposta per raggiungere la stazione di ricarica. Il cavo guida viene posato dalla stazione di ricarica verso una parte distante dell'area di lavoro o attraverso un passaggio stretto. Il cavo guida è collegato con il cavo perimetrale e permette al prodotto di trovare la stazione di ricarica in modo più semplice e veloce.

2.1.2.3 Automower® Connect

Automower® Connect è un'applicazione per i dispositivi mobili gratuita che permette di selezionare le impostazioni di funzionamento in modalità remota. Il prodotto può connettersi all'app con Bluetooth® e Wi-Fi. Quando ci si trova vicino al prodotto, è possibile collegarsi con il Bluetooth®. Quando il prodotto è collegato alla rete Wi-Fi, è possibile controllarlo ovunque. Fare riferimento a *Installazione dell'app Automower® Connect alla pagina 20*.

2.2 Panoramica del prodotto

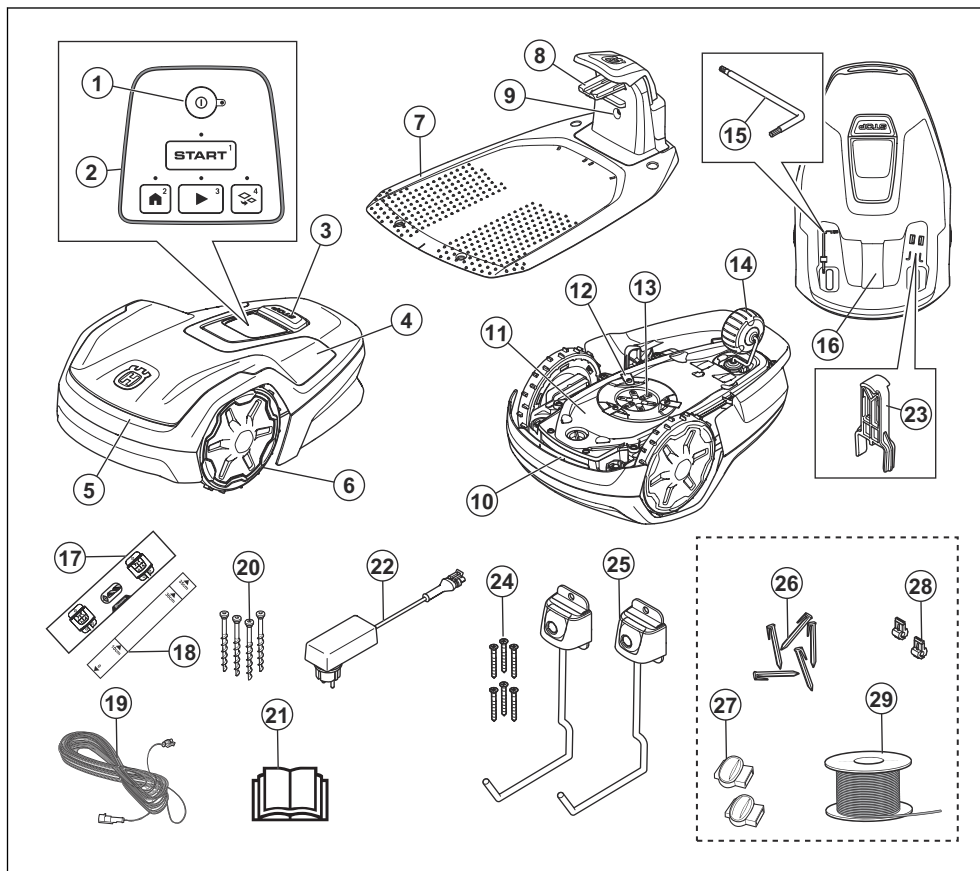

- | | |
|---|--|
| 1. Pulsante ON/OFF | 12. Apparato di taglio |
| 2. Tastiera | 13. Disco lame |
| 3. Pulsante STOP | 14. Ruota posteriore |
| 4. Coperchio superiore | 15. Chiave torx per la regolazione dell'altezza di taglio ¹ |
| 5. Scocca | 16. Targhetta dati di funzionamento ² |
| 6. Ruote anteriori | 17. Maschera di foratura (rimuovere la maschera di foratura dalla confezione del prodotto) |
| 7. Stazione di ricarica | 18. Asta di misurazione per l'installazione del cavo perimetrale (rimuovere l'asta di misurazione dalla confezione del prodotto) |
| 8. Lamelle di contatto | 19. Cavo a bassa tensione |
| 9. LED per il controllo del funzionamento della stazione di ricarica, del cavo perimetrale e del cavo guida | 20. Viti per fissare la stazione di ricarica |
| 10. Impugnatura | 21. Manuale operatore e Guida rapida |
| 11. Scatola telaio con elettronica, batteria e motori | |

¹ Si trova sotto il coperchio superiore. Il coperchio superiore deve essere rimosso per accedervi.

² Si trova sotto il coperchio superiore. Il coperchio superiore deve essere rimosso per accedervi.

22. Alimentatore³
23. Strumento di manutenzione⁴
24. Viti per fissare il gancio di rimessaggio
25. Gancio di rimessaggio
26. Picchetti⁵
27. Giunti per cavi perimetrali⁶
28. Connettori per cavi perimetrali⁷
29. Cavo per cavo perimetrale e cavo guida⁸

2.3 Simboli riportati sul prodotto

Questi simboli sono riportati sul prodotto. Accertarsi di aver compreso tali simboli.



AVVERTENZA: Leggere le istruzioni per l'operatore prima di utilizzare il prodotto.



AVVERTENZA: Disattivare il prodotto prima di eseguire la manutenzione o prima di sollevarlo.



AVVERTENZA: Mantenere una distanza di sicurezza dal prodotto quando è in funzione. Tenere mani e piedi lontani dalle lame rotanti del prodotto.



AVVERTENZA: Non sedersi sul prodotto. Non avvicinare le mani o i piedi al prodotto o sotto di esso.

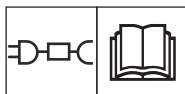

Utilizzare un alimentatore rimovibile come riportato sulla targhetta dati di funzionamento accanto al simbolo.



Il presente prodotto è conforme alle direttive UE vigenti.



Il presente prodotto è conforme alle direttive UK vigenti.



Non è consentito smaltire questo prodotto come normale rifiuto domestico. Attenersi alle normative nazionali e utilizzare il sistema di riciclaggio locale.



Il telaio contiene componenti sensibili alle scariche elettrostatiche (ESD). Il telaio deve essere aperto e sigillato esclusivamente da un tecnico di assistenza autorizzato. La garanzia non è applicabile in caso di rottura del sigillo.



Non modificare il cavo a bassa tensione.

Non utilizzare un tagliasiepi o un decespugliatore vicino al cavo a bassa tensione.

2.4 Simboli sulla batteria



AVVERTENZA: Le batterie agli ioni di litio possono esplodere o causare incendi se smontate, in caso di cortocircuito o maneggiate in modo approssimativo. Non esporre ad acqua, fiamme o temperature elevate.



Leggere le istruzioni dell'utente.



Non gettare la batteria nel fuoco e non esporla a una fonte di calore.



Non immergere la batteria in acqua.

2.5 Istruzioni generali del manuale

Per facilitare la consultazione, nel manuale operatore vengono adottate le convenzioni tipografiche seguenti:

³ L'aspetto può essere diverso per i diversi mercati.

⁴ Si trova sotto il coperchio superiore. Il coperchio superiore deve essere rimosso per accedervi.

⁵ Incluso solo nel kit di installazione.

⁶ Incluso solo nel kit di installazione.

⁷ Incluso solo nel kit di installazione.

⁸ Incluso solo nel kit di installazione.

- Il testo scritto in *corsivo* indica messaggi riportati sul display o rimanda a un'altra sezione del manuale dell'operatore.
- Il testo scritto in **grassetto** si riferisce ai pulsanti presenti sul prodotto.

2.6 Tastiera

Il tastierino sul prodotto viene utilizzato per inserire il codice PIN e per selezionare una modalità operativa per il prodotto. Fare riferimento a *Modalità operative alla pagina 24*. I pulsanti sul tastierino con spie lampeggianti rappresentano le modalità operative disponibili per il prodotto che è possibile selezionare. È necessario immettere il codice PIN del prodotto prima di poter selezionare una modalità di funzionamento. I pulsanti numerati vengono utilizzati per inserire il codice PIN. Fare riferimento a *Codice PIN alla pagina 23*.

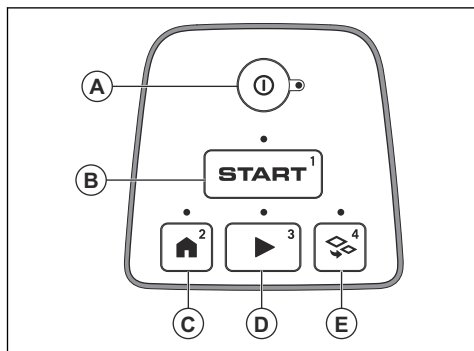

- Il pulsante **ON/OFF** (A) è utilizzato per accendere e spegnere il prodotto.
- Il pulsante **Start** (B) è utilizzato per avviare il prodotto.
- Il pulsante **PARK** (C) è utilizzato per inviare il prodotto alla stazione di ricarica.
- Il pulsante **Play** (D) è utilizzato per tagliare l'area principale.
- Il pulsante **Area secondaria** (E) è utilizzato per tagliare l'area secondaria.

2.7 Spia LED sul tastierino

La spia LED sul tastierino mostra lo stato del prodotto. La spia LED è dotata di 5 modalità di illuminazione: la spia lampeggia rapidamente (A), la spia è fissa (B), la spia lampeggia lentamente (C), la spia è spenta (D), la spia lampeggia (E).

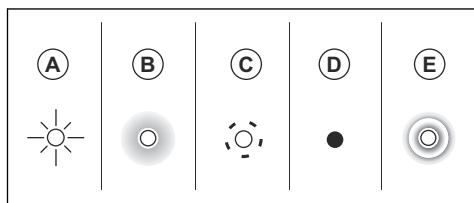

Standby: Quando il prodotto non viene utilizzato per 3 minuti, viene attivata la modalità standby.

Inattivo: Il prodotto è acceso e in modalità inattiva fino a quando non viene selezionata una modalità di funzionamento.

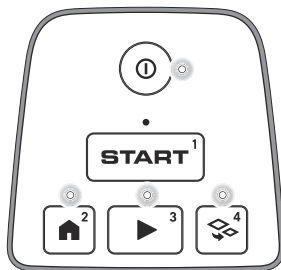
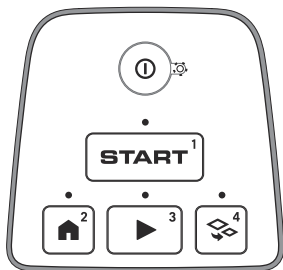

In attesa del codice PIN.

Taglio dell'area principale come specificato impostato su *Programma* o *Ignora programma*.

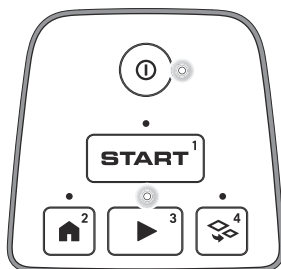
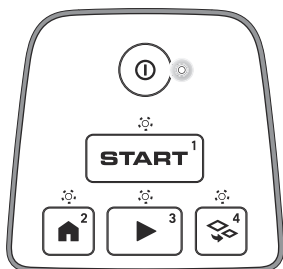

Parcheggiato fino al *prossimo programma* o fino a *nuovo avviso*.

Taglio Area *secondaria*.

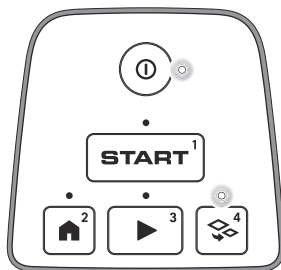
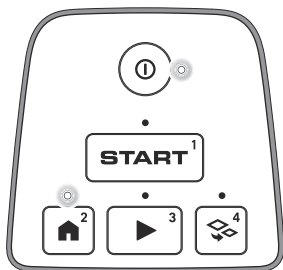

Installazione del firmware in corso.

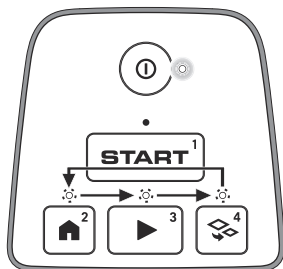

Errore. La spia LED lampeggia continuamente.

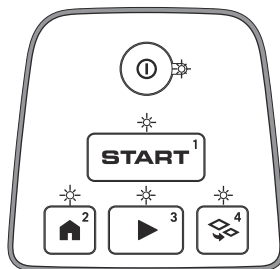

Errore di installazione del firmware. La spia LED lampeggia rapidamente 4 volte, si arresta e poi lampeggia di nuovo rapidamente 4 volte in continuazione.

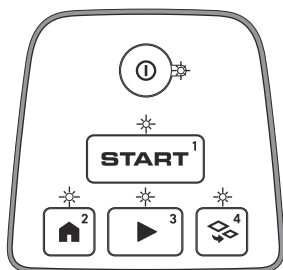

Carica

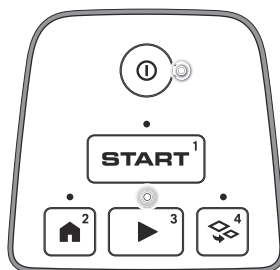

3 Installazione

3.1 Introduzione - Installazione

Per ulteriori informazioni sull'installazione e video didattici, fare riferimento a www.husqvarna.com.

Si raccomanda di aggiornare il firmware prima di installare il prodotto per assicurarsi che il prodotto disponga della versione più recente del firmware. Fare riferimento a *Scaricare il firmware con il metodo FOTA (Firmware over the air FOTA) alla pagina 23*.



AVVERTENZA: Leggere e comprendere il capitolo sulla sicurezza prima di installare il prodotto.



ATTENZIONE: Utilizzare pezzi di ricambio originali e materiale di installazione.

3.2 Componenti principali per l'installazione

L'installazione coinvolge i seguenti componenti:

- Un robot tagliaerba che taglia automaticamente il prato.
- La stazione di ricarica che dispone di 3 funzioni:
 - Inviare segnali di controllo lungo il cavo perimetrale.
 - Inviare segnali di controllo lungo il cavo guida in modo che il prodotto possa seguirlo in aree remote specifiche del giardino e possa tornare alla stazione di ricarica.
 - Caricare il prodotto.
- Un alimentatore, collegato alla stazione di ricarica e a una presa di corrente da 100-240 V.
- Il cavo è posato intorno all'area di lavoro e agli oggetti e alle piante che il prodotto deve evitare. Il cavo è utilizzato sia come cavo perimetrale sia come cavo guida.

3.3 Preparazione all'installazione

leggere il capitolo relativo all'installazione prima di procedere con l'installazione. Preparare con attenzione l'installazione per far funzionare il prodotto in modo soddisfacente.

- Fare uno schema della zona di lavoro e includere tutti gli ostacoli. In questo modo è più facile individuare la migliore posizione per la stazione di ricarica, il cavo perimetrale e il cavo guida.
- Tracciare un segno sullo schema dove posizionare la stazione di ricarica, il cavo perimetrale e il cavo guida.

- Apporre un segno sullo schema nel punto in cui il cavo guida è collegato al cavo perimetrale. Fare riferimento a *Installazione del cavo guida alla pagina 18*.
- Riemplire le buche del prato per renderlo pianeggiante.



ATTENZIONE: Le buche con l'acqua nel prato possono causare danni al prodotto.

- Assicurarsi che il prodotto abbia la copertura Wi-Fi quando si trova nella stazione di ricarica. Fare riferimento a *Scaricare il firmware con il metodo FOTA (Firmware over the air FOTA) alla pagina 23*.

Nota: Il nuovo firmware viene scaricato solo quando il prodotto si trova nella stazione di ricarica.

- Assicurarsi di disporre di una copertura Wi-Fi nell'area di lavoro se si utilizza l'app Automower® Connect in remoto. Fare riferimento a *Automower® Connect alla pagina 6*.

Nota: Si consiglia di disporre di una copertura Wi-Fi nell'area di lavoro. Se si dispone di una copertura Wi-Fi, è possibile controllare e configurare le impostazioni del prodotto in remoto dall'app Automower® Connect. Il prodotto si connette automaticamente a Wi-Fi quando si trova in un'area che dispone di una copertura Wi-Fi.

- Tagliare l'erba prima di installare il prodotto. Accertarsi che l'erba sia massimo 4 cm / 1.6 poll.

Nota: le prime settimane successive all'installazione, il livello acustico durante il taglio dell'erba può essere maggiore del solito. Il livello sonoro diminuisce dopo un po' di tempo.

3.4 Prima dell'installazione dei fili

È possibile scegliere di collegare i fili con picchetti o di interrarli. È possibile utilizzare le 2 procedure per la stessa area di lavoro.



ATTENZIONE: Se si utilizza un arieggiatore nell'area di lavoro, interrare il cavo perimetrale e il cavo guida per evitare che si danneggi.

3.4.1 Per esaminare dove posizionare la stazione di ricarica

- Lasciare libero uno spazio minimo di 2 m / 6,6 piedi davanti alla stazione di ricarica. Fare riferimento a *Esame della collocazione del cavo guida alla pagina 16*.
- Mantenere uno spazio libero minimo di 30 cm / 12 poll. a destra e a sinistra del centro della stazione di ricarica.

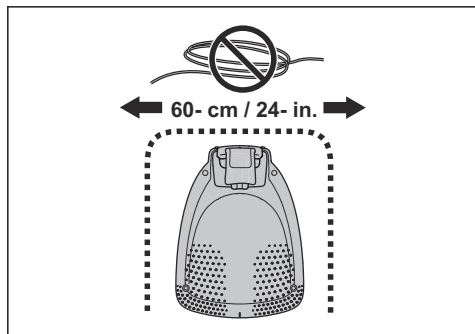

- Posizionare la stazione di ricarica nei pressi di una presa di corrente.
- Posizionare la stazione di ricarica su una superficie orizzontale.
- La piastra di base della stazione di ricarica non deve essere piegata.

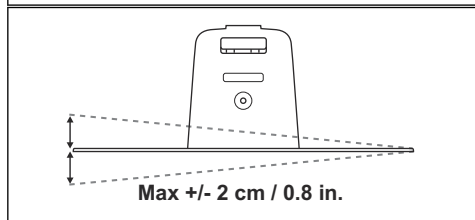
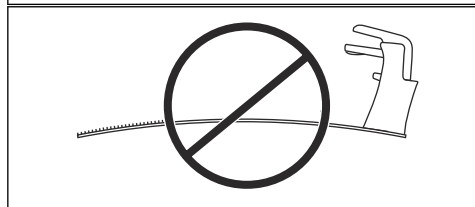
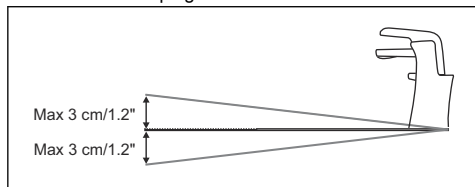

- Se l'area di lavoro presenta due parti separate con una pendenza ripida, si raccomanda di posizionare la stazione di ricarica nella sezione inferiore.
- Posizionare la stazione di ricarica in un'area protetta dalla luce del sole.
- Posizionare la stazione di ricarica in un punto in cui si dispone di una copertura Wi-Fi per scaricare il nuovo firmware. Fare riferimento a *Scaricare il firmware con il metodo FOTA (Firmware over the air FOTA) alla pagina 23*.
- Se la stazione di ricarica è installata su un'isola, assicurarsi di collegare il cavo guida all'isola. Fare riferimento a *Tecnica di taglio alla pagina 6*.

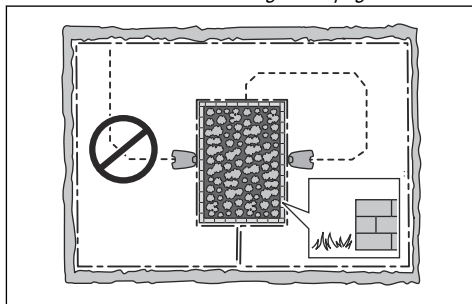

3.4.2 Esame della collocazione dell'alimentatore



AVVERTENZA: Non tagliare o prolungare il cavo a bassa tensione. Esiste il rischio di shock elettrico.



ATTENZIONE: Accertarsi che le lame del prodotto non tagliino il cavo a bassa tensione.



ATTENZIONE: Non posizionare il cavo a bassa tensione in una bobina o sotto la piastra della stazione di ricarica. La bobina provoca interferenze con il segnale proveniente dalla stazione di ricarica.



- Posizionare l'alimentatore in una zona con tetto e protezione da sole e pioggia.
- Posizionare l'alimentatore in una zona con un buon flusso d'aria.
- Utilizzare un interruttore differenziale (RCD) con una corrente di intervento massima di 30 mA

quando si collega l'alimentatore alla presa di corrente.

Sono disponibili come accessori cavi a bassa tensione di lunghezze diverse.

3.4.3 Per esaminare dove posizionare il cavo perimetrale



ATTENZIONE: Deve essere presente una barriera di altezza minima di 15 cm / 6poll. tra cavo perimetrale e corpi idrici, pendenze, precipizi o strade pubbliche. Ciò consente di evitare danni al prodotto.



ATTENZIONE: Non lasciare che il prodotto funzioni sulla ghiaia.



ATTENZIONE: Non effettuare curve strette quando si installa cavo perimetrale.



ATTENZIONE: Per un accurato funzionamento senza rumore, isolare tutti gli ostacoli come alberi, radici e pietre.

Il cavo perimetrale deve essere posizionato ad anello intorno all'area di lavoro. I sensori presenti rilevano quando il prodotto si avvicina al cavo perimetrale facendogli prendere un'altra direzione. Tutte le parti dell'area di lavoro devono trovarsi a una distanza massima di 15 m / 50 poll. dal cavo perimetrale.

Per semplificare il collegamento tra il cavo guida e il cavo perimetrale, è consigliabile predisporre un occhiello nel punto in cui il cavo guida sarà collegato. Predisporre l'occhiello con circa 20 cm / 8 poll. del cavo perimetrale.

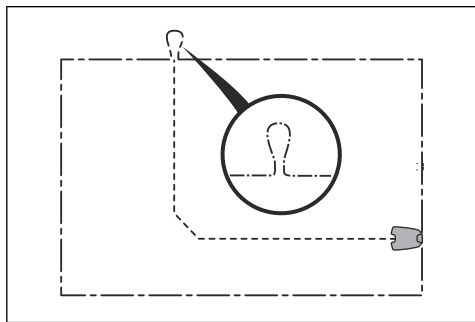

Nota: Fare uno schema dell'area di lavoro prima di installare il cavo perimetrale e il cavo guida.

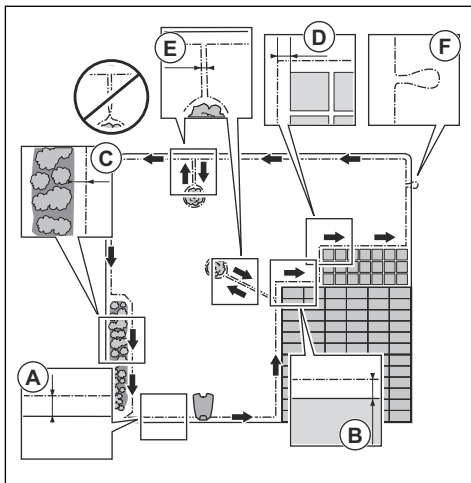

- Posizionare il cavo perimetrale tutt'intorno all'area di lavoro (A). Adattare la distanza tra il cavo perimetrale e gli ostacoli.
- Collocare il cavo perimetrale 35 cm / 14 poll. (B) da un ostacolo che è più alto di 3.5 cm / 1.4 poll.

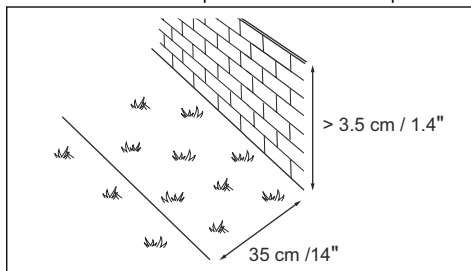

- Collocare il cavo perimetrale 30 cm / 12 poll. (C) da un ostacolo che è alto 1-3.5 cm / 0.4-1.4 poll.

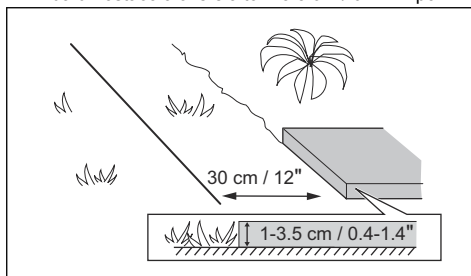

- Collocare il cavo perimetrale 10 cm / 4 poll. (D) da un ostacolo che è alto meno di 1 cm / 0.4 poll.

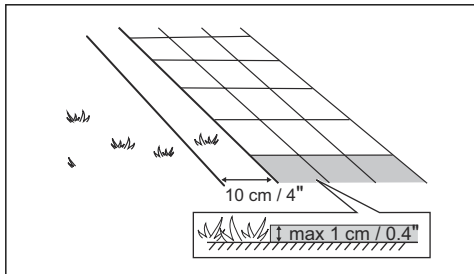

- Se si dispone di un vialetto pavimentato in selciato a livello con il prato, mettere il cavo perimetrale sotto la pavimentazione.

Nota: Se la pavimentazione in selciato è larga minimo 30 cm / 12 poll., utilizzare l'impostazione di fabbrica *Oltrepassa il cavo* per tagliare tutta l'erba adiacente alla pavimentazione in selciato. Fare riferimento a *Funzione Oltrepassa il cavo alla pagina 22*.

- Se si crea un'isola, inserire insieme il cavo perimetrale che scorre verso e dall'isola (E). Posizionare i fili nello stesso picchetto. Fare riferimento a *Realizzazione di un'isola alla pagina 15*.
- Predisporre un occhio (F) dove è necessario collegare il cavo guida al cavo perimetrale.

3.4.3.1 Installazione del cavo perimetrale su una pendenza

Il prodotto può funzionare nel 25% delle pendenze. Le aree di eccessiva pendenza devono essere isolate con il cavo perimetrale. Il gradiente (%) viene calcolato come altezza verticale divisa per la distanza orizzontale. Esempio: 10 cm / 100 cm = 10%.

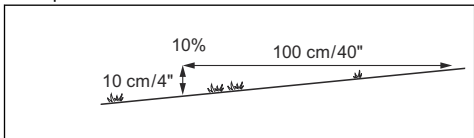

- Per pendenze più ripide del 25% all'interno dell'area di lavoro, isolare la pendenza con un cavo perimetrale.
- Per pendenze più ripide del 10% lungo il bordo esterno del prato, installare il cavo perimetrale 20 cm / poll. 8 (A) dal bordo.
- Per le pendenze adiacenti a strade pubbliche, posizionare una barriera di almeno 15 cm / 6 poll. lungo il bordo esterno della pendenza. È possibile utilizzare una parete o una recinzione come barriera.

3.4.3.2 Passaggi

Un passaggio è una sezione che ha un cavo perimetrale su ciascun lato e che collega 2 parti della zona di lavoro.

La distanza tra il cavo perimetrale su ciascun lato del passaggio deve essere di almeno 60 cm / 24 poll.

Nota: Se un passaggio ha un'ampiezza inferiore a 2 m / 6.5 ft, installare un cavo guida attraverso il passaggio.

La distanza minima raccomandata tra il cavo guida e il cavo perimetrale è di 30 cm / 12 poll. Il prodotto si sposta sempre a sinistra del cavo guida osservando frontalmente la stazione di ricarica. Si consiglia di conservare una superficie libera la più ampia possibile alla sinistra del cavo guida (A).

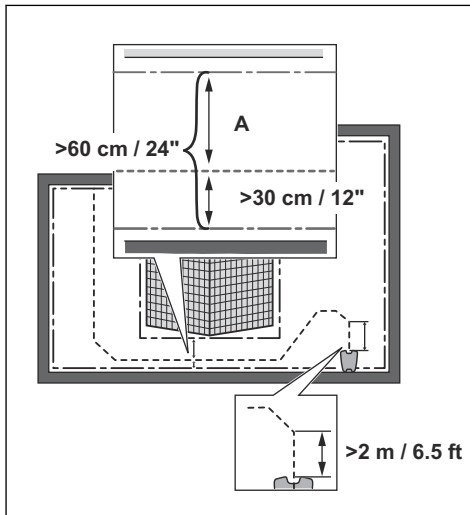

3.4.3.3 Realizzazione di un'isola



ATTENZIONE: Non incrociare l'andata del cavo perimetrale con quella di ritorno dall'isola. Le sezioni del cavo perimetrale devono essere parallele.



ATTENZIONE: Non posizionare il cavo guida attraverso il cavo perimetrale.



ATTENZIONE: Isolare o rimuovere gli ostacoli con un'altezza inferiore a 15 cm / 5.9 poll. Isolare o rimuovere gli ostacoli leggermente inclinati, ad esempio pietre, alberi o radici. In questo modo si evitano danni alle lame del prodotto.

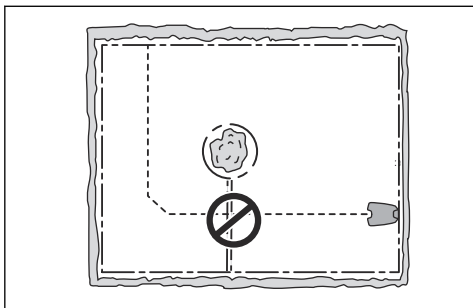

Per creare un'isola, isolare le parti dell'area di lavoro con il cavo perimetrale. Si consiglia di isolare tutti gli oggetti stabili nell'area di lavoro.

Alcuni ostacoli resistono alle collisioni, ad esempio alberi o cespugli alti più di 15 cm / 5,9 poll. Il prodotto urta contro l'ostacolo, quindi seleziona una nuova direzione.

- Inserire il cavo perimetrale in direzione e intorno all'ostacolo per realizzare un'isola.
- Unire insieme le 2 sezioni del cavo perimetrale da e verso l'isola. In questo modo il prodotto si sposta attraverso il cavo.
- Mettere le 2 sezioni del cavo perimetrale sotto lo stesso picchetto.

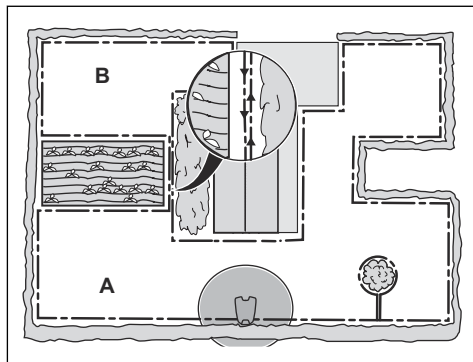

Nota: Il prodotto deve essere spostato manualmente tra l'area principale e l'area secondaria.

- Collocare il cavo perimetrale intorno all'area secondaria (B), per creare un'isola. Fare riferimento a *Realizzazione di un'isola alla pagina 15*.

Nota: Il cavo perimetrale deve essere posizionato ad anello intorno all'intera area di lavoro (A + B).

Nota: Quando il prodotto taglia l'erba dell'area secondaria, selezionare la modalità *Area secondaria*. Fare riferimento a *Area secondaria alla pagina 24*.

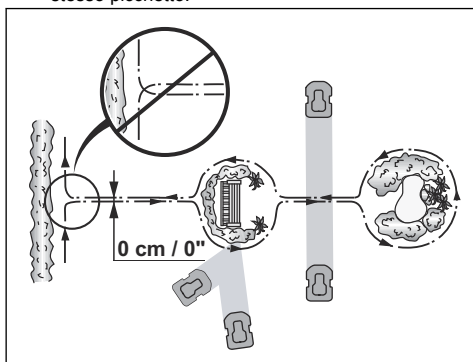

3.4.3.4 Realizzazione di un'area secondaria

Realizzare un'area secondaria (B) se l'area di lavoro presenta 2 aree che non sono collegate con un passaggio. L'area di lavoro con la stazione di ricarica è l'area principale (A).

3.4.4 Esame della collocazione del cavo guida

Collegare il cavo guida dalla stazione di ricarica al cavo perimetrale attraverso l'area di lavoro.

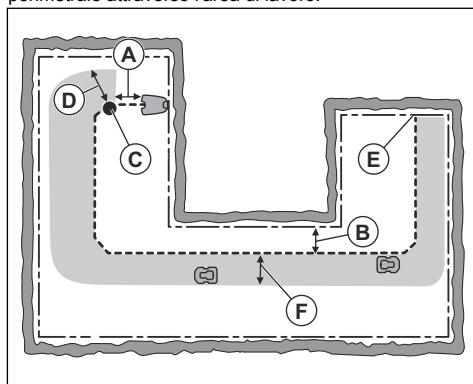

- Posizionare il cavo guida in una linea a un minimo di 1 m / 3.3 piedi davanti alla stazione di ricarica (A).
- Inserire il cavo guida a una distanza minima di 30 cm / 1 piedi dal cavo perimetrale (B).
- Punto di partenza (C). Fare riferimento a *Impostazione del punto di partenza alla pagina 22*.
- Distanza minima 60cm / 2 piedi. dal punto di partenza alla perpendicolare del cavo perimetrale (D). Fare riferimento a *Supporto alla pagina 6*.
- Punto in cui il cavo guida è collegato al cavo perimetrale (E).
- Corridoio guida (F). Il prodotto si sposta sempre a sinistra del cavo guida osservando frontalmente la stazione di ricarica. Accertarsi che il cavo guida abbia la massima area libera possibile sulla sua sinistra. Il corridoio guida può avere una lunghezza massima di 1.2 m / 4 piedi.

Nota: Il prodotto avanza sempre all'interno del corridoio guida, ma cambia la distanza dal cavo guida.

- Non effettuare curve strette quando si installa il cavo guida.

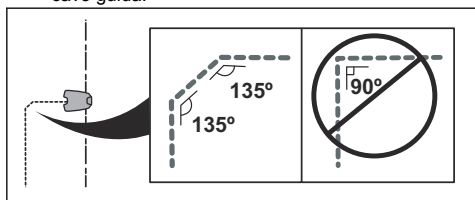

3.4.5 Esempi di area di lavoro

- Se la stazione di ricarica è stata collocata in una piccola area (A), accertarsi che la distanza dal cavo perimetrale sia di almeno 2 m / 6.6 ft davanti alla stazione di ricarica.
- Se l'area di lavoro ha un passaggio (B) senza un cavo guida installato, la distanza minima tra i cavi perimetrali è di 2 m / 6.5 poll. Con un cavo guida installato attraverso il passaggio, la distanza minima tra i cavi perimetrali è di 60 cm / 24 poll.
- Se l'area di lavoro presenta zone collegate da un passaggio stretto (B), è possibile impostare il prodotto in modo che prima segua e poi abbandoni il cavo guida dopo una determinata distanza (C). Le impostazioni possono essere modificate in *Gestione del prato e Falcitura sistematica dei passaggi alla pagina 22*.
- Se l'area di lavoro comprende un'area secondaria (D), fare riferimento a *Area secondaria alla pagina 24*. Mettere il prodotto nell'area secondaria e selezionare la modalità *Area secondaria*.

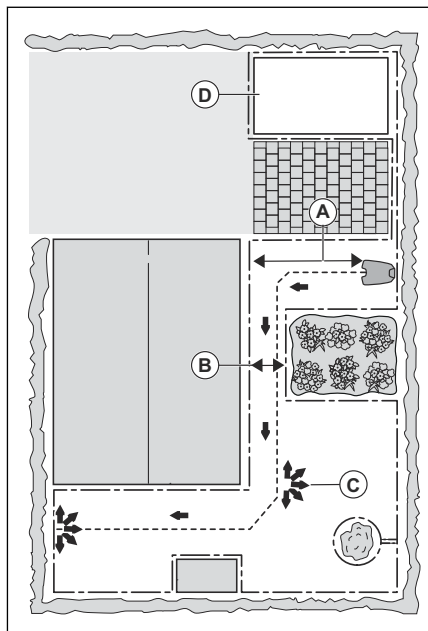

3.5 Installazione del prodotto

3.5.1 Utensili di montaggio

- Martello/mazzuolo in plastica: per semplificare l'inserimento dei picchetti nel terreno.
- Tagliabordi/vanga diritta: per interrare il cavo perimetrale
- Pinze: per tagliare il cavo perimetrale e serrare i connettori tra loro.
- Pinza regolabile: per serrare i giunti tra loro.

3.5.2 Installazione della stazione di ricarica



ATTENZIONE: non praticare nuovi fori nella piastra della stazione di ricarica.



ATTENZIONE: non poggiare i piedi sulla piastra base della stazione di ricarica.



AVVERTENZA: Assicurarsi che le spine del cavo a bassa tensione e dell'alimentatore siano pulite e asciutte prima di collegarle.

Quando si collega l'alimentatore, utilizzare solo una presa di corrente collegata a un interruttore differenziale (RCD).

1. Leggere e comprendere le istruzioni relative alla stazione di ricarica. Fare riferimento a *Per esaminare dove posizionare la stazione di ricarica alla pagina 13*.
2. Posizionare la stazione di ricarica nell'area selezionata.

Nota: Non collegare la stazione di ricarica a terra con le viti fino a quando non si è installato il cavo guida. Fare riferimento a *Installazione del cavo guida alla pagina 18*.

3. Collegare il cavo a bassa tensione alla stazione di ricarica.
4. Inserire l'alimentatore ad un'altezza minima di 30 cm / 12 poll.

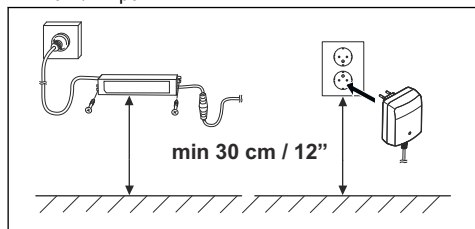

5. Collegare il cavo di alimentazione a una presa da 100-240 V.

Nota: Il prodotto può essere inserito nella stazione di ricarica per ricaricarsi mentre si installa il cavo perimetrale e il cavo guida.

6. Collocare il cavo a bassa tensione nel terreno mediante puntelli o interrare il cavo. Fare riferimento a *Collocazione del cavo mediante picchetti alla pagina 19* oppure *Interramento del cavo perimetrale o del cavo guida alla pagina 19*.
7. Collegare i cavi alla stazione di ricarica dopo aver installato il cavo perimetrale e il cavo guida. Fare riferimento a *Installazione del cavo perimetrale alla pagina 18* e *Installazione del cavo guida alla pagina 18*.
8. Collegare la stazione di ricarica a terra con le viti in dotazione dopo aver installato il cavo guida. Fare riferimento a *Istruzioni di sicurezza per il funzionamento alla pagina 4*.

3.5.3 Installazione del cavo perimetrale



ATTENZIONE: Non avvolgere il cavo residuo in una bobina. La bobina causa interferenze con il prodotto.

1. Posizionare il cavo perimetrale tutt'intorno all'area di lavoro. Avviare e terminare il montaggio dietro la stazione di ricarica.
2. Aprire il connettore e posizionare il cavo perimetrale nel connettore.

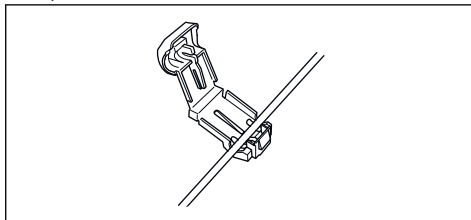

3. Chiudere il connettore usando un paio di pinze.

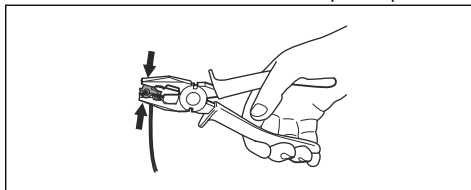

4. Tagliare il cavo perimetrale di 1-2 cm / 0.4-0.8 poll. sopra ogni connettore.
5. Premere il connettore destro sopra il perno di metallo sulla stazione di ricarica con il contrassegno "R".
6. Premere il connettore sinistro sopra il perno di metallo sulla stazione di ricarica con il contrassegno "L".

3.5.4 Installazione del cavo guida



ATTENZIONE: Cavi a doppino o un capocorda a vite isolato con nastro isolante non costituiscono giunzioni soddisfacenti. L'umidità del suolo farà ossidare il cavo e dopo qualche tempo il circuito sarà interrotto.

1. Aprire il connettore e posizionare il cavo nel connettore.
2. Chiudere il connettore usando un paio di pinze.
3. Tagliare il cavo guida di 1-2 cm / 0.4-0.8 poll. sopra ogni connettore.
4. Premere il cavo guida attraverso la feritoia situata sulla piastra stazione di ricarica.
5. Spingere il connettore sul perno di metallo sulla stazione di ricarica con il contrassegno "G".
6. Scollegare la stazione di ricarica dalla presa di corrente.
7. Inserire l'estremità del cavo guida con l'occhietto sul cavo perimetrale.

8. Tagliare il cavo perimetrale usando per esempio un utensile tagliafilii.
9. Collegare il cavo guida al cavo perimetrale con un giunto:

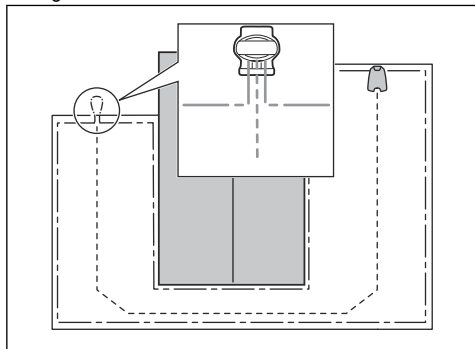

- a) Mettere le 2 estremità del cavo perimetrale e l'estremità del cavo guida nel giunto.

Nota: Accertarsi di poter vedere le estremità dei cavi guida attraverso l'area trasparente del giunto.

- b) Spingere verso il basso il coperchio del giunto con delle pinze regolabili per fissare i cavi al giunto.

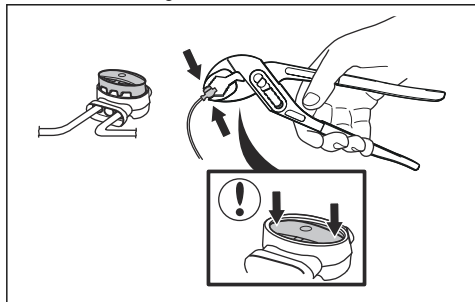

10. Fissare il cavo di guida sul terreno con dei picchetti o interrarlo. Fare riferimento a *Collocazione del cavo mediante picchetti alla pagina 19* o *Interramento del cavo perimetrale o del cavo guida alla pagina 19*.
11. Collegare la stazione di ricarica alla presa di corrente.

3.6 Collocazione del cavo mediante picchetti



ATTENZIONE: Accertarsi che i picchetti trattengano il cavo perimetrale e il cavo guida sul terreno.



ATTENZIONE: Tagliare l'erba troppo corta subito dopo l'installazione può danneggiare l'isolamento del cavo. Eventuali danni all'isolamento possono provocare guasti anche dopo diverse settimane o mesi.

1. Collocare il cavo perimetrale e il cavo guida sul terreno.
2. Posizionare i puntelli a un massimo di 75 cm / 30 poll. di distanza l'uno dall'altro.
3. Fissare i puntelli al suolo con un martello o con un mazzuolo di plastica.

Nota: Il cavo è sommerso da erba e non è visibile dopo qualche settimana.

3.7 Interramento del cavo perimetrale o del cavo guida

- Tagliare una scanalatura nel terreno con un tagliabordi o con una pala dritta.
- Collocare il cavo perimetrale o il cavo guida 1-20 cm / 0.4-8 poll. nel terreno.

3.8 Allungamento del cavo perimetrale o del cavo guida

Nota: Estendere il cavo perimetrale o il cavo guida se è troppo corto per l'area di lavoro. Utilizzare pezzi di ricambio originali, ad esempio i giunti.

1. Scollegare la stazione di ricarica dalla presa di corrente.
2. Tagliare il cavo perimetrale o il cavo guida con un paio di tagliafilii dove è necessario installare la prolunga.
3. Aggiungere il cavo dove necessario per installare la prolunga.
4. Collocare il cavo perimetrale o il cavo guida in posizione.
5. Inserire le estremità del cavo in un giunto.

Nota: Accertarsi che sia possibile visualizzare le estremità del cavo perimetrale o il cavo guida attraverso l'area trasparente del giunto.

6. Spingere verso il basso il coperchio del giunto con delle pinze regolabili per fissare i cavi al giunto.

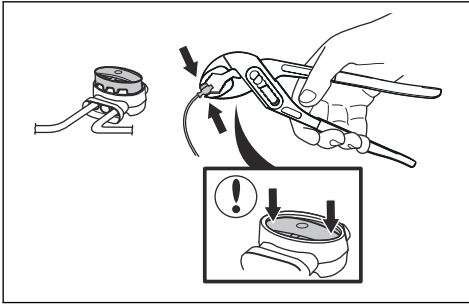

3. Avviare Bluetooth® sul proprio dispositivo mobile.
4. Selezionare *I miei tagliaerba* nell'app Automower® Connect e aggiungere il prodotto.
5. Inserire il codice PIN di fabbrica 1234.

Nota: Si consiglia di modificare il codice PIN di fabbrica con un PIN personale. Fare riferimento a *Codice PIN alla pagina 23*.

6. Seguire le istruzioni nell'app per configurare le impostazioni, selezionare la propria rete Wi-Fi e connettersi al cloud Husqvarna.

Nota: È necessario eseguire una sola volta l'abbinamento tra l'app Automower® Connect e il prodotto.

7. Collocare il cavo perimetrale o il cavo guida in posizione con dei picchetti.

8. Collegare la stazione di ricarica alla presa di corrente.

3.9 Dopo l'installazione del prodotto.

3.9.1 Controllo visivo della stazione di ricarica

1. Accertarsi che l'indicatore della lampada LED lampada sulla stazione di ricarica abbia la luce verde.
2. Se l'indicatore LED della lampada non è verde, eseguire un controllo della procedura di installazione. Fare riferimento a *Spia della stazione di ricarica alla pagina 37* e *Installazione della stazione di ricarica alla pagina 17*.

3.10 Installazione dell'app Automower® Connect

1. Scaricare l'app Automower® Connect sul proprio dispositivo mobile.
2. Registrare un account Husqvarna nell'app Automower® Connect.
3. Un'e-mail viene inviata all'indirizzo e-mail registrato. Seguire le istruzioni riportate nell'e-mail per convalidare l'account entro 24 ore.
4. Accedere al proprio Husqvarna account nell'app Automower® Connect.

3.11 Configurazione delle impostazioni di base

1. Impostare il prodotto su ON.

Nota: La modalità di associazione Bluetooth® del prodotto è attiva per 3 minuti. Se la modalità di associazione tra il prodotto e il dispositivo mobile non è stata completata correttamente, riavviare il prodotto per attivare nuovamente il Bluetooth®.

2. Accedere al proprio account Husqvarna nell'app Automower® Connect.

4 Impostazioni

Utilizzare l'app Automower® Connect per le impostazioni del prodotto. Le impostazioni di fabbrica sono applicabili alla maggior parte delle aree di lavoro, ma le impostazioni possono essere adattate alle condizioni di ogni area di lavoro.

4.1 Programma



Nell'opzione *Programma* è possibile modificare le impostazioni del programma per il prodotto.

La funzione *Programma* controlla gli orari di funzionamento del prodotto. Quando il prodotto non viene utilizzato, rimane parcheggiato nella stazione di ricarica. È possibile visualizzare gli orari e i giorni in cui il prodotto opera nella panoramica della pianificazione dell'app.

È possibile impostare il Programma se l'area di lavoro è inferiore alla capacità massima dell'area del prodotto. In questo modo si evita l'usura dell'erba e del prodotto. Le impostazioni di fabbrica del programma consentono di utilizzare il prodotto 24 ore su 24, 7 giorni su 7.

Per calcolare l'impostazione del programma, fare riferimento a *Programma alla pagina 21*.

4.1.1 Effettuare una stima del tempo di funzionamento necessario

Se l'area di lavoro è inferiore alla capacità massima del prodotto, è necessario impostare il programma allo scopo di ridurre l'usura del prodotto e il logorio del prato. Il prodotto ha un tempo di taglio massimo ogni giorno. È possibile impostare il tempo di funzionamento del prodotto nel programma. Il tempo di funzionamento include il taglio, la ricerca e la ricarica. Il tempo di funzionamento può essere diverso a causa di molti motivi, ad esempio la disposizione dell'area di lavoro, la crescita dell'erba e l'età della batteria. Quando il prodotto è rimasto in funzione per il tempo di taglio massimo giornaliero, sul display dell'app viene visualizzato il messaggio *Taglio giornaliero completato*.

I tempi di funzionamento raccomandati per alcuni esempi di area di lavoro sono mostrati nella tabella seguente. Se il risultato non è soddisfacente, aumentare il tempo di funzionamento.

Area, m ²	Tempo di funzionamento consigliato, h
200	5-6
400	11-12

4.2 Utilizzo



In *Funzionamento* è possibile modificare le impostazioni di funzionamento per il prodotto.

4.2.1 Timer stagionale

L'opzione *Timer stagionale* regola automaticamente il tempo di taglio in base alla crescita dell'erba. Il prodotto non può utilizzare impostazioni diverse da quelle del programma.

Nota: quando si utilizza l'opzione *Timer stagionale*, si consiglia di rendere disponibile il maggior tempo di funzionamento possibile per *Timer stagionale*. Non limitare il programma più del necessario.

La prima operazione del giorno viene configurata tramite le impostazioni del programma. Il prodotto completa sempre 1 ciclo di taglio, quindi l'opzione *Timer stagionale* consente di scegliere se il prodotto continuerà a lavorare o meno.

Nota: L'opzione *Timer stagionale* viene resettata se il prodotto non funziona per più di 50 ore o se viene selezionata l'opzione *Resettare tutte le impostazioni*. L'impostazione *Timer stagionale* non subisce modifiche se viene eseguito il *reset delle impostazioni del programma*.

4.2.2 Modalità ECO

Modalità ECO disabilita il segnale nel cavo perimetrale, nel cavo di guida e nella stazione di ricarica, quando il prodotto è parcheggiato o è in carica. La spia LED della stazione di ricarica lampeggia in verde quando il segnale cavo è disattivato.

Nota: Utilizzare la *modalità ECO* per risparmiare energia ed evitare interferenze con altre apparecchiature, ad esempio apparecchi acustici o porte di garage.

Nota: Per avviare manualmente il prodotto nell'area di lavoro, è necessario prima attivare il segnale cavo.

4.2.2.1 Per attivare il segnale cavo

1. Impostare il prodotto su ON.
2. Premere il pulsante **STOP**.

3. Attendere 2 secondi, quindi rimuovere il prodotto dalla stazione di ricarica.
4. Assicurarsi che la spia LED della stazione di ricarica sia verde fissa.
5. Posizionare il prodotto nel punto in cui si desidera che avvii il taglio.

4.2.3 Protezione Gelo

L'erba è più sensibile all'usura in caso di gelate. Se è attivata l'opzione *Protezione Gelo*, il prodotto non inizia a tagliare l'erba se la temperatura è inferiore a 5° C / 41° F.

Nota: Il sensore Protezione Gelo si trova sul lato interno del telaio. Può esserci una differenza di temperatura rispetto alla temperatura ambiente.

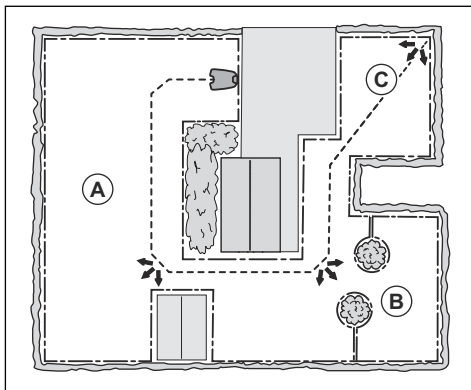

4.3 Installazione



In *Installazione* è possibile modificare le impostazioni di installazione per il prodotto.

4.3.1 Gestione del prato e Falciatura sistematica dei passaggi

Se l'area di lavoro presenta parti remote collegate con passaggi stretti, le funzioni *Gestione del prato* e *Falciatura sistematica dei passaggi* sono utili per mantenere un prato ben tagliato in ogni zona del giardino. La funzione *Gestione del prato* è utilizzata per guidare il prodotto in parti remote dell'area di lavoro. La funzione *Falciatura sistematica dei passaggi* viene utilizzata per il taglio in passaggi stretti. Per utilizzare queste funzioni è necessario installare un cavo guida. È possibile impostare un massimo di 3 aree remote.

Con la funzione *Gestione del prato*, il prodotto prima segue poi abbandona il cavo guida dopo una certa distanza e inizia a tagliare il prato.

La funzione *Falciatura sistematica dei passaggi* è adatta per il taglio in passaggi stretti di 60 cm - 1.5 m / 2 poll. - 4.9 ft di larghezza. Il prodotto avanza seguendo uno schema che copre la larghezza del passaggio. Il prodotto avvia la funzione *Falciatura sistematica dei passaggi* alla distanza impostata dalla stazione di ricarica. Quando il prodotto raggiunge la fine del passaggio stretto, continua ad avanzare e taglia il prato normalmente.

Area A, circa il 50%

Area B, circa il 30%

Area C, circa il 20%

4.3.2 Impostazione del punto di partenza

Il prodotto inizia a funzionare dal punto di partenza. Il punto di partenza è impostato per controllare a che distanza il prodotto si muove lungo il cavo guida dalla stazione di carica. Il prodotto viene a trovarsi a cavallo del cavo guida dalla stazione di ricarica al punto di partenza. L'impostazione di fabbrica è 60 cm / 2 piedi.

- Impostare il punto di partenza a una breve distanza dalla stazione di carica per evitare tracce sul prato.
- Se la stazione di carica è situata in una piccola area, impostare il punto di partenza (A) in cui la distanza minima (B) dal cavo perimetrale è 60 cm / 2 piedi.

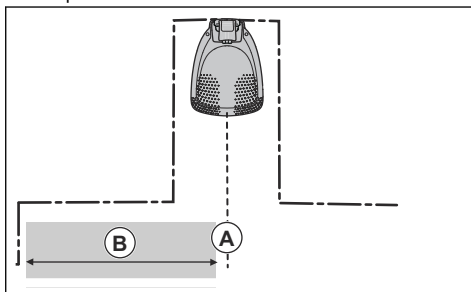

4.3.3 Funzione Oltrepassa il cavo

La parte anteriore del prodotto si sposta sempre oltre il cavo perimetrale di una distanza specificata. Quindi, il prodotto si sposta all'indietro e cambia direzione. L'impostazione predefinita è 32 cm / 12 poll. È possibile selezionare una distanza pari a 20-35 cm / 8-14 poll.

Nota: Se la distanza relativa alla funzione *Oltrepassa il cavo* viene modificata, cambia la distanza lungo il cavo perimetrale in ogni punto dell'area di lavoro.

4.4 Accessori



In *Accessori* è possibile modificare le impostazioni degli accessori del prodotto.

4.4.1 Evita collisioni con il copristazione Husqvarna

Se si è installato un copristazione Husqvarna⁹, l'usura del prodotto e del copristazione diminuisce quando si seleziona *Evita collisioni con il copristazione*. Nell'impostazione di fabbrica questa funzione è disattivata.

Nota: Nel caso in cui sia stato selezionato *Evita collisioni con il copristazione* è possibile che l'erba non venga tagliata intorno alla stazione di ricarica.

4.4.2 FlexiFence

Se si installa l'accessorio FlexiFence, è necessario attivare la funzione FlexiFence nell'app Automower® Connect.

4.5 Generale



Nel menu *Generale* è possibile impostare l'ora e la data o ripristinare le impostazioni di fabbrica.

Questo menu è disponibile solo quando il dispositivo mobile è collegato al prodotto tramite Bluetooth®.

4.5.1 Ora e data

La data e l'ora possono essere modificate manualmente o mediante la data e l'ora del dispositivo mobile.

4.5.2 Ripristina impostazioni di fabbrica

Le impostazioni utente possono essere ripristinate alle impostazioni di fabbrica.

Nota: Le opzioni *Codice PIN*, *Segnale cavo*, *Messaggi* e *Data e ora* non verranno ripristinate.

4.6 Sicurezza



Nel menu *Sicurezza* è possibile configurare le impostazioni di sicurezza del prodotto.

4.6.1 Nuovo segnale cavo

Il segnale del cavo viene selezionato in modo casuale per creare un collegamento univoco tra il prodotto e la stazione di ricarica. In rari casi, può essere necessario generare un nuovo segnale, per esempio se due installazioni adiacenti hanno un segnale molto simile. Posizionare il prodotto nella stazione di ricarica prima di creare un nuovo segnale cavo.

4.6.2 Codice PIN

Quando si utilizza il prodotto per la prima volta, è necessario immettere il codice PIN di fabbrica 1234. È possibile modificare il codice PIN nell'app Automower® Connect. Il codice PIN deve avere 4 cifre. È possibile utilizzare i numeri 1-4 per impostare un nuovo codice PIN.

4.7 Automower® Connect



Su *Automower® Connect* è possibile attivare o disattivare la funzione Automower® Connect. È possibile collegare il prodotto a una rete Wi-Fi. È inoltre possibile visualizzare la potenza del segnale e lo stato della connettività.

Questo menu è disponibile solo quando il dispositivo mobile è collegato al prodotto tramite Bluetooth®.

4.8 Scaricare il firmware con il metodo FOTA (Firmware over the air FOTA)

Il prodotto dispone di una funzione che scarica automaticamente il nuovo firmware. Il prodotto scarica il nuovo firmware quando è parcheggiato nella stazione di ricarica e dispone di una copertura Wi-Fi. Quando è disponibile un nuovo firmware, nell'app viene visualizzata una notifica in cui è possibile scegliere se installare il nuovo firmware.

⁹ Disponibile come accessorio

5 Utilizzo

5.1 Utilizzo del pulsante ON/OFF



AVVERTENZA: Leggere e comprendere il capitolo sulla sicurezza prima di utilizzare il prodotto.

- Premere il pulsante **ON/OFF** per 3 secondi per accendere il prodotto. Assicurarsi che la spia LED si accenda.
- Se la spia LED lampeggia, il prodotto si trova in modalità di risparmio energetico. Premere il pulsante **ON/OFF** per 3 secondi per accendere il prodotto.

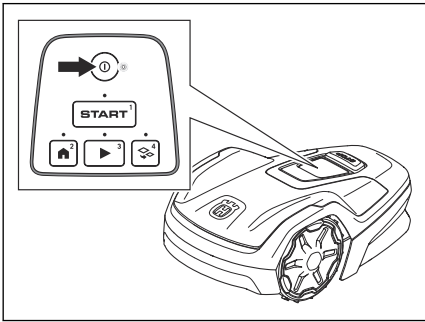

- Premere il pulsante **ON/OFF** per 3 secondi per spegnere il prodotto. Assicurarsi che la spia LED sia spenta.

5.1.1 La spia

Le spie sulla tastiera mostrano la modalità operativa del prodotto; fare riferimento a *Spia LED sul tastierino alla pagina 9*.

5.2 Avviamento del prodotto

1. Premere il pulsante **ON/OFF** per 3 secondi.
2. Utilizzare il tastierino per inserire il codice PIN. Fare riferimento a *Codice PIN alla pagina 23*.
3. Selezionare una modalità operativa. Fare riferimento a *Modalità operative alla pagina 24*.

Nota: Le prime settimane successive all'installazione il livello acustico percepito durante il taglio dell'erba può essere maggiore del previsto. Quando il prodotto ha eseguito il taglio dell'erba alcune volte, il livello acustico percepito è molto più basso.

5.3 Modalità operative

Sono disponibili le seguenti modalità di funzionamento:

- *Area principale*
- *Area secondaria*
- *Parcheggio*
- *Parcheggio / Programma*
- *Ignora programma*

5.3.1 Area principale

Area principale è la modalità operativa normale in cui il prodotto taglia e si ricarica automaticamente.

5.3.1.1 Impostazione del prodotto per il funzionamento nell'area principale

Questa impostazione può essere configurata nel pannello di controllo dell'app o con il tastierino del prodotto:

1. Premere il pulsante **STOP**.
2. Premere il pulsante di **avvio**.

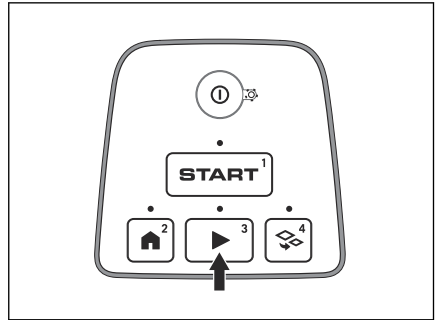

3. Premere il pulsante **START**.

5.3.2 Area secondaria

Per tagliare le aree secondarie, selezionare la modalità *Area secondaria*. In questa modalità, l'operatore deve spostare il prodotto manualmente tra l'area principale e l'area secondaria. Il prodotto inizia a tagliare finché la batteria non si scarica. Quando la batteria è scarica, posizionare il prodotto nella stazione di ricarica per caricarla. Quando la batteria è carica, il dispositivo si allontana dalla stazione di ricarica e si arresta. A questo punto, il prodotto è pronto per essere messo in funzione, ma è prima necessaria la conferma dell'operatore.

Nota: Posizionare il prodotto nella stazione di ricarica e modificare la modalità di funzionamento su *Area principale* nell'app o con la tastiera del prodotto se si desidera tagliare l'area principale dopo aver caricato la batteria.

5.3.2.1 Impostazione del prodotto per il funzionamento nell'area secondaria

Questa impostazione può essere configurata nel pannello di controllo dell'app o con il tastierino del prodotto:

1. Premere il pulsante **STOP**.
2. Premere il pulsante **Area secondaria**.

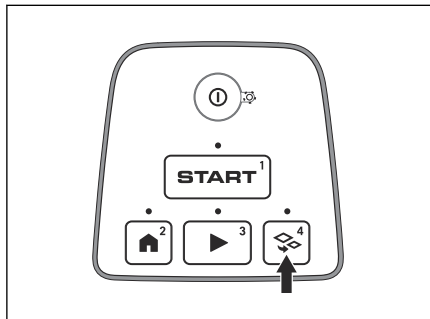

3. Premere il pulsante **START**.

5.3.3 Parcheggio

La modalità di funzionamento *Parcheggio / Programma* significa che il prodotto ritorna alla stazione di ricarica dove rimane fino al programma successivo. Se il prodotto ha utilizzato il tempo di taglio massimo per il giorno, inizierà a funzionare nuovamente il giorno successivo. Fare riferimento a *Effettuare una stima del tempo di funzionamento necessario alla pagina 21*.

5.3.3.1 Parcheggio del prodotto e inizio con il programma successivo

Questa impostazione può essere configurata nel pannello di controllo dell'app o con il tastierino del prodotto:

1. Premere il pulsante **STOP**.
2. Premere il pulsante **Park**.

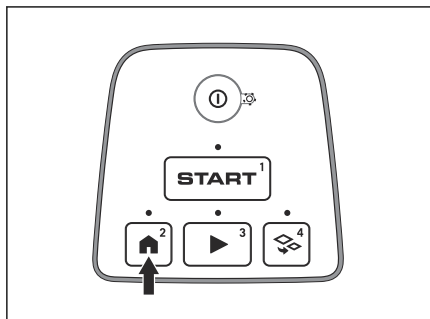

3. Premere il pulsante **START**.

Nota: Per modificare la modalità di funzionamento premere il pulsante **STOP** e il prodotto passa in modalità riposo, da cui è possibile impostare una modalità di funzionamento.

5.3.4 Parcheggio. fino a nuovo ordine

Utilizzare la modalità operativa *Parchegg. fino a nuovo ordine* per consentire al prodotto di tornare alla stazione di ricarica. Il prodotto rimarrà nella base di ricarica finché non si seleziona una nuova modalità operativa.

5.3.4.1 Parcheggio del prodotto

Questa impostazione può essere configurata nel pannello di controllo dell'app o con il tastierino del prodotto:

1. Premere il pulsante **STOP**.
2. Premere il pulsante **Park** per 2 secondi.

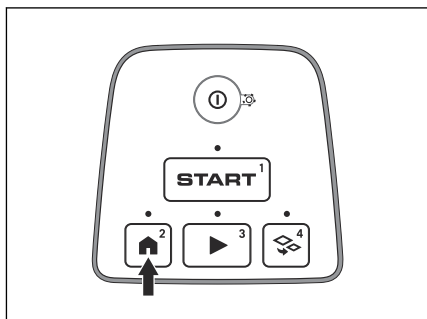

3. Premere il pulsante **START**.

Nota: Per modificare la modalità di funzionamento premere il pulsante **STOP** e il prodotto passa in modalità riposo, da cui è possibile impostare una modalità di funzionamento.

5.3.5 Ignora programma

Selezionare *Ignora programma* per ignorare temporaneamente le impostazioni di programma. È possibile scegliere di ignorare le impostazioni di programma per 3 ore. Il prodotto non può essere impostato per tagliare più del tempo di taglio massimo per ogni giorno.

5.3.5.1 Ignorare il programma

Questa impostazione può essere configurata nel pannello di controllo dell'app o con il tastierino del prodotto:

1. Premere il pulsante **STOP**.
2. Premere il pulsante **Play** per 2 secondi.

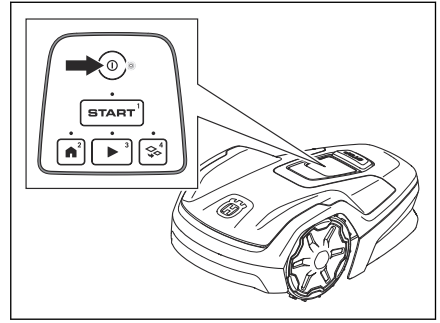
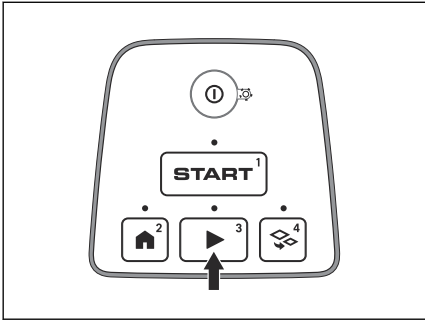

3. Premere il pulsante **START**.

5.4 Arresto del prodotto

1. Premere il pulsante **STOP** sulla parte superiore del prodotto.

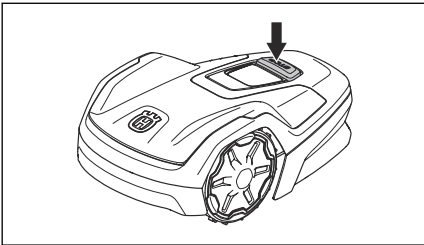

Nota: Quando si preme il pulsante **STOP**, il prodotto si spegne. Il prodotto si ferma e il motore di taglio si arresta.

5.5 Impostazione del prodotto su OFF

1. Premere il pulsante **STOP**.
2. Premere il pulsante **ON/OFF** per 3 secondi per spegnere il prodotto. Assicurarsi che la spia LED sia spenta.

5.6 Ricarica della batteria

Quando il prodotto è nuovo o se è rimasto inutilizzato a lungo, è possibile che la batteria sia scarica. Ricaricare la batteria prima di avviare il prodotto. Nella modalità *Area principale*, il prodotto taglia e si ricarica automaticamente.

1. Premere il pulsante **ON/OFF** per avviare il prodotto.
2. Posizionare il prodotto nella stazione di ricarica fino a quando le lamelle di carica non toccano le lamelle di contatto.
3. Assicurarsi che il LED sul pulsante **ON/OFF** pulsi.

5.7 Regolazione dell'altezza di taglio



ATTENZIONE: Nelle prime settimane dopo una nuova installazione, impostare l'altezza di taglio su 3 per evitare di danneggiare il cavo. È quindi possibile abbassare l'altezza di taglio ogni settimana.

È possibile scegliere tra 3 diversi scatti per altezza di taglio. Il disco lame presenta dei contrassegni per ogni scatto. Lo scatto 1 corrisponde all'altezza minima, lo scatto 2 all'altezza media e lo scatto 3 all'altezza massima. L'impostazione di fabbrica è 3.

5.7.1 Regolazione dell'altezza di taglio



AVVERTENZA: Usare guanti protettivi.

1. Premere il pulsante **ON/OFF** per 3 secondi per spegnere il prodotto.
2. Accertarsi che il prodotto sia disattivato. La spia LED sul pulsante **ON/OFF** non si accende quando il prodotto è disattivato. Fare riferimento a *Tastiera alla pagina 9*.
3. Sollevare il coperchio superiore dalla parte anteriore e rimuoverlo.

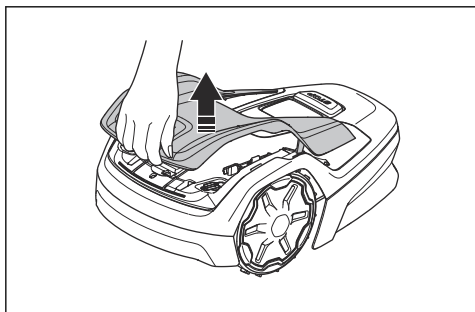

4. Rimuovere la chiave torx dalla scocca del prodotto.
5. Posizionare il prodotto con il disco lame verso l'alto.
6. Rimuovere le 2 viti sul disco lame.
7. Rimuovere il disco lame.

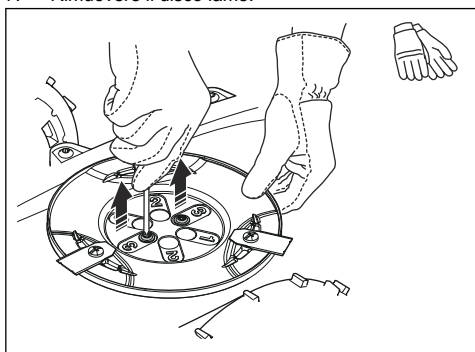

8. Selezionare un'altezza di taglio e allineare i 2 fori sul disco lame con i 2 fori sull'albero.
9. Serrare le 2 viti sul disco lame per montare l'albero sul disco lame.
10. Fissare la chiave torx sulla scocca del prodotto.
11. Fissare il coperchio superiore sul prodotto.

6 Manutenzione

6.1 Introduzione - Manutenzione



AVVERTENZA: Prima di eseguire lavori di manutenzione sul prodotto, portarlo su OFF.



AVVERTENZA: Usare guanti protettivi.

Per migliorare il funzionamento e aumentare la durata del prodotto, assicurarsi di pulire il prodotto regolarmente e di sostituire le parti usurate.

Quando il prodotto è nuovo, esaminare le lame e i relativi dischi ogni settimana. Se l'usura è minima, è possibile aumentare l'intervallo di tempo per il controllo delle lame e relativi dischi. Se sono molto usurati, esaminare i dischi e le lame più regolarmente.

6.2 Programma di manutenzione

Il programma di manutenzione mostra come eseguire gli interventi di assistenza e manutenzione sul prodotto. Seguire il programma di manutenzione per un funzionamento migliore e per aumentare la durata del prodotto.

X = Le istruzioni sono riportate in questo manuale dell'operatore.

È importante che il disco lame ruoti liberamente e che i bordi delle lame non siano danneggiati. La durata normale delle lame è da 4 a 7 settimane. Le seguenti condizioni possono aumentare o ridurre la durata delle lame:

- Tempo di funzionamento e dimensioni dell'area di lavoro.
- Lunghezza e spessore dell'erba.
- Terra, sabbia e uso di fertilizzanti.
- Oggetti come coni, attrezzi, pietre e radici nell'area di lavoro.

Nota: Il risultato di taglio può essere insoddisfacente se le lame sono smussate. Fare riferimento a *Sostituzione delle lame alla pagina 30* per la sostituzione delle lame.

O = Le istruzioni non sono riportate in questo manuale dell'operatore. Rivolgersi a un rivenditore autorizzato con assistenza.

Preparazione	Una volta a settimana	Ogni anno	Ogni tre anni
Pulire il prodotto. Fare riferimento a <i>Pulire il prodotto alla pagina 29</i> .	X		
Verificare la presenza di segni di usura e danni sul prodotto.	X		
Eseguire un aggiornamento del firmware.	X		
Verificare la presenza di messaggi di assistenza per aggiornamenti consigliati.		O	
Manutenzione			
Esaminare le lame e, se necessario, sostituire le lame e relative viti. Fare riferimento a <i>Sostituzione delle lame alla pagina 30</i> .	X		
Esaminare e lucidare le lamelle di contatto sulla stazione di ricarica.		X	
Esaminare e pulire le lamelle di carica sul prodotto.		X	
Caricare completamente la batteria prima di riporre il prodotto. Fare riferimento a <i>Ricarica della batteria alla pagina 26</i> .		X	
Accertarsi che il prodotto sia correttamente agganciato e in carica.		O	
Esaminare e pulire il filtro del flusso d'aria.		O	

Preparazione	Una volta a settimana	Ogni anno	Ogni tre anni
Sostituire il filtro del flusso d'aria.			○
Controllare la coppia di serraggio delle viti del telaio.		○	
Aprire il telaio e sostituire tutte le guarnizioni di tenuta.			○
Ultimo passaggio			
Utilizzare uno strumento di assistenza software per verificare le funzioni del prodotto.		○	

6.3 Pulire il prodotto



ATTENZIONE: Non utilizzare idropulitrici per pulire il prodotto. Non utilizzare solventi per la pulizia.

Husqvarna consiglia di usare uno speciale kit per la pulizia e la manutenzione. Rivolgersi all'assistenza Husqvarna per maggiori informazioni.

6.3.1 Pulizia del telaio e del disco lame

Ispezionare i dischi lame e le lame una volta alla settimana. Rimuovere la scocca del prodotto per poterlo pulire completamente.

1. Premere il pulsante **STOP**.
2. Premere il pulsante **ON/OFF** per 3 secondi per spegnere il prodotto. Assicurarsi che la spia LED sul tastierino si spenga.
3. Sollevare il coperchio superiore dalla parte anteriore e rimuoverlo.

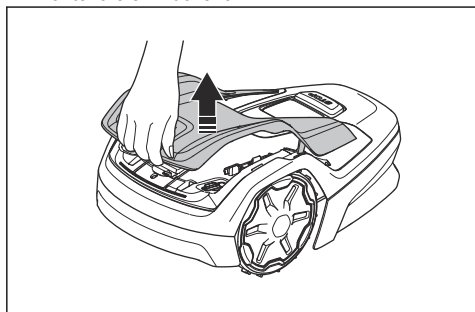

4. Rimuovere l'utensile di manutenzione dalla scocca del prodotto.
5. Con una mano, tenere ferma la ruota posteriore.

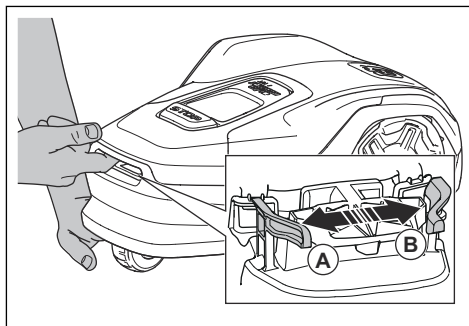

6. Spingere il dorso della mano verso l'alto per sollevare la scocca del prodotto.
7. Con l'altra mano, premere il fermo sinistro (A) e il fermo destro (B).

Nota: I fermi (A) e (B) non sono visibili. I fermi si trovano nel foro sulla parte anteriore del prodotto.

8. Spingere l'utensile di manutenzione nei 2 fori per allentare la scocca del prodotto.

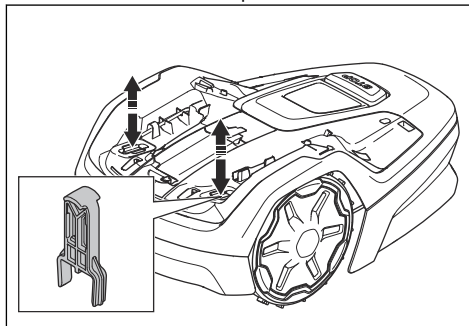

9. Rimuovere la scocca del prodotto.
10. Posizionare il prodotto su un lato.
11. Assicurarsi che le lame non siano danneggiate e che le lame e i dischi lame possano ruotare liberamente.

12. Pulire il disco lame e il telaio utilizzando una spazzola e acqua corrente.

6.3.2 Pulizia dei dischi utensili

Il prodotto non funziona in modo soddisfacente in pendenza se le ruote sono bloccate dall'erba.

- Per pulire i dischi utensili utilizzare una spazzola morbida.

6.3.3 Pulizia della scocca del prodotto

- Usare un panno umido e acqua con poco sapone per pulire la scocca del prodotto.

6.3.4 Pulizia delle lamelle di carica delle lamelle di contatto

1. Per pulire le lamelle di carica e le lamelle di contatto, utilizzare un panno abrasivo a grana fine.
2. Lubrificare le lamelle di carica e le lamelle di contatto con olio o grasso.

6.3.5 Pulizia della stazione di ricarica



AVVERTENZA: Scollegare l'alimentatore dalla presa di corrente prima di eseguire la manutenzione o la pulizia della stazione di ricarica o dell'alimentatore.



ATTENZIONE: Per la pulizia della stazione di ricarica, non utilizzare dispositivi di lavaggio ad alta pressione né acqua corrente.

Nota: Il prodotto non può entrare nella stazione di ricarica se sono presenti oggetti al suo interno. Pulire la stazione di ricarica regolarmente.

- Rimuovere erba, rametti e altri oggetti dalla stazione di ricarica.

6.4 Sostituzione delle lame



AVVERTENZA: Husqvarna può garantire la sicurezza solo se si utilizzano lame Husqvarna originali con il logo inciso dell'H incoronata.

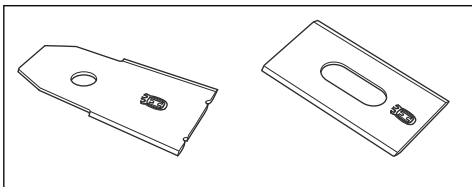

AVVERTENZA: In caso di sostituzione delle lame, è necessario sostituire anche le viti. Le viti utilizzate possono usurarsi rapidamente e far allentare le lame, causando gravi lesioni.

Sostituire le lame usurate o danneggiate per un funzionamento sicuro. Sostituire le lame regolarmente per ottenere un taglio soddisfacente e un consumo energetico ridotto. È necessario sostituire contemporaneamente tutte e 3 le lame e le viti per ottenere un sistema di taglio bilanciato.

6.4.1 Sostituzione delle lame

1. Premere il pulsante **STOP**.
2. Premere il pulsante **ON/OFF** per 3 secondi per spegnere il prodotto. Assicurarsi che la spia LED sul tastierino si spenga.

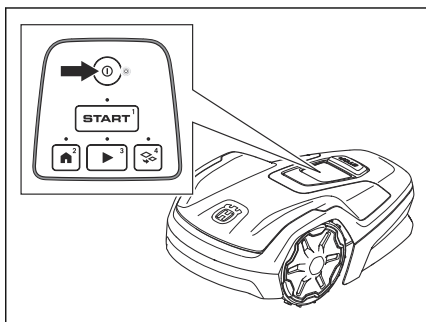

3. Posizionare il prodotto con il disco lame su una superficie morbida e pulita.
4. Rimuovere le 3 viti.

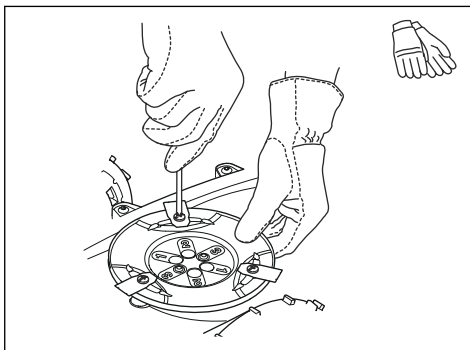

5. Rimuovere ciascuna lama e vite.
6. Fissare le nuove lame e le viti.
7. Assicurarsi che le lame possano ruotare liberamente.

6.5 Batteria



ATTENZIONE: Caricare completamente la batteria prima di riporre il prodotto. Se la batteria non è completamente carica, potrebbe danneggiarsi.

Se il tempo di funzionamento del prodotto diventa sempre più breve dopo ogni ricarica, allora la batteria è alla fine del ciclo di vita. Sostituire la batteria per prolungare il tempo di funzionamento.

Nota: La durata della batteria dipende dalla durata della stagione e dal numero di ore di utilizzo giornaliero del prodotto. Una stagione lunga oppure un utilizzo giornaliero prolungato comporta una sostituzione della batteria più frequente.

6.6 Manutenzione invernale

Consegnare il prodotto all'assistenza Husqvarna per la manutenzione prima del rimessaggio invernale. Una regolare manutenzione invernale contribuirà a mantenere il prodotto in buone condizioni e creerà le migliori condizioni per affrontare una nuova stagione senza alcuna interruzione.

Di solito la manutenzione include le seguenti operazioni.

- Pulizia totale della scocca, del telaio, del disco lame e di tutte le altre parti mobili.
- Verifica dei componenti e del funzionamento del prodotto.
- Controllo e, se necessario, sostituzione dei componenti usurati quali, ad esempio, lame e cuscinetti.
- Verifica della capacità della batteria del prodotto e all'occorrenza una raccomandazione di sostituzione.
- Se il nuovo firmware è disponibile, il prodotto è aggiornato.

7 Ricerca guasti

7.1 Introduzione - Ricerca guasti

In questo capitolo è possibile trovare informazioni e guida su guasti e sintomi del prodotto. Per ulteriori informazioni e domande frequenti (FAQ), consultare www.husqvarna.com.

7.2 Messaggi di errore

I messaggi di errore nella tabella seguente sono visualizzati nell'app. Se lo stesso messaggio viene visualizzato frequentemente, rivolgersi all'assistenza Husqvarna.

Messaggio	Causa	Azione
<i>Motore ruota bloccato, sx/dx</i>	Erba o altri corpi estranei intorno alla ruota di trazione.	Rimuovere l'erba o altri corpi estranei.
<i>Sistema di taglio bloccato</i>	Erba o altri corpi estranei intorno al disco lame.	Rimuovere l'erba o altri corpi estranei.
	Il disco lame è in acqua.	Spostare il prodotto ed evitare che si creino dei ristagni d'acqua nell'area di lavoro.
	L'erba è troppo alta.	Tagliare l'erba prima di installare il prodotto. Accertarsi che l'erba sia massimo 4 cm / 1.6 poll.
<i>Intrappolato</i>	Il prodotto si trova dietro una serie di ostacoli in una piccola area.	Rimuovere gli ostacoli o posizionare il cavo perimetrale intorno all'ostacolo per creare un'isola. Fare riferimento a <i>Realizzazione di un'isola alla pagina 15</i> .
<i>Fuori dall'area di lavoro</i>	Una sezione di cavo perimetrale incrocia un'altra sezione del cavo perimetrale che va verso la stazione di ricarica.	Assicurarsi che il cavo perimetrale sia collegato correttamente.
	Il cavo perimetrale è troppo vicino al bordo dell'area di lavoro.	Assicurarsi che il cavo perimetrale sia installato correttamente. Fare riferimento a <i>Installazione del cavo perimetrale alla pagina 18</i> .
	L'area di lavoro è molto in pendenza vicino al cavo perimetrale.	
	Il cavo perimetrale è posto nella direzione sbagliata attorno a un'isola.	
	Interferenza con il cavo perimetrale da oggetti metallici quali recinzioni, acciaio di rinforzo o cavi interrati nelle vicinanze.	Spostare il cavo perimetrale.
	Il prodotto non è in grado di trovare il segnale cavo corretto a causa dell'interferenza con un segnale cavo proveniente da un'altra installazione del prodotto nelle vicinanze.	Posizionare il prodotto nella stazione di ricarica e generare un nuovo segnale cavo.

Messaggio	Causa	Azione
<i>Batteria scarica</i>	Il prodotto non trova la stazione di ricarica.	Modificare la posizione del cavo guida. Fare riferimento a <i>Installazione del cavo guida alla pagina 18</i> .
	La batteria è al termine del ciclo di vita.	Sostituire la batteria. Rivolgersi al proprio servizio di assistenza Husqvarna.
	L'antenna della stazione di ricarica è difettosa.	Verificare se la spia della stazione di ricarica lampeggia ed è di colore rosso. Fare riferimento a <i>Spia della stazione di ricarica alla pagina 37</i> .
	Le lamelle di carica sul prodotto o le lamelle di contatto sulla stazione di ricarica sono difettose a causa della corrosione	Pulire le lamelle di carica e le lamelle di contatto. Fare riferimento a <i>Pulizia delle lamelle di carica delle lamelle di contatto alla pagina 30</i> . Se il problema persiste, contattare l'assistenza Husqvarna.
<i>Codice PIN errato</i>	È stato immesso un codice PIN errato. Sono ammessi 5 tentativi, quindi il prodotto viene bloccato per un po' di tempo.	Immettere il codice PIN corretto. Se non si conosce il codice PIN corretto, visitare il sito Web www.husqvarna.com per informazioni su come ottenere il codice PIN oppure rivolgersi all'assistenza Husqvarna.
<i>Non avanza</i>	Il prodotto è rimasto intrappolato in qualche oggetto e slitta.	Liberare il prodotto e correggere la causa del problema. Se la causa è l'erba bagnata, attendere finché il prato non è asciutto prima di utilizzare il prodotto.
	L'area di lavoro presenta una pendenza ripida.	Le pendenze ripide devono essere isolate. Fare riferimento a <i>Per esaminare dove posizionare il cavo perimetrale alla pagina 14</i> .
	Il cavo guida non è stato posizionato diagonalmente in una pendenza.	Assicurarsi che il cavo guida sia installato diagonalmente lungo la pendenza. Fare riferimento a <i>Installazione del cavo perimetrale su una pendenza alla pagina 15</i> .
<i>Motore ruota sovraccaricato, sx/dx</i>	Erba o altri corpi estranei intorno alla ruota di trazione.	Rimuovere l'erba o i corpi estranei dalla ruota di trazione.
<i>Problema al sensore di collisione</i>	Le ruote anteriori del prodotto sono bloccate.	Liberare il prodotto e correggere la causa del problema. Se il problema persiste, contattare l'assistenza Husqvarna.

Messaggio	Causa	Azione
<i>Stazione di ricarica bloccata</i>	Il contatto tra le lamelle di ricarica del prodotto e quelle della stazione di ricarica non è ottimale. Il prodotto ha effettuato diversi tentativi di ricarica.	Posizionare il prodotto nella stazione di ricarica e assicurarsi che le lamelle di ricarica e le lamelle di contatto siano connesse.
	Un corpo estraneo impedisce al prodotto di entrare nella stazione di carica.	Rimuovere l'oggetto.
	La stazione di ricarica è inclinata o piegata.	Posizionare la piastra di base su un terreno in piano.
	Il cavo guida non è installato correttamente.	Montare il cavo guida correttamente. Fare riferimento a <i>Installazione del cavo guida alla pagina 18</i> .
	È presente sporco sulle ruote che impedisce al prodotto di entrare nella stazione di ricarica.	Pulire il prodotto completamente.
<i>Bloccato in stazione di ricarica</i>	Un oggetto impedisce al prodotto di uscire dalla stazione di ricarica.	Rimuovere l'oggetto.
	È presente sporco sulle ruote che impedisce al prodotto di entrare nella stazione di ricarica.	Pulire il prodotto completamente.
<i>Capovolto</i>	Il prodotto si trova in una posizione non corretta, il prodotto si inclina troppo o è capovolto.	Portare il prodotto nella posizione corretta.
<i>Sollevato</i>	Il sensore di sollevamento si è attivato perché il prodotto è stato sollevato.	Verificare che la scocca del prodotto possa muoversi liberamente attorno al telaio. Rimuovere o creare un'isola intorno agli oggetti che possono causare il sollevamento del telaio. Se il problema persiste, contattare l'assistenza Husqvarna.
<i>Problema a ruota motrice, dx/sx</i>	Erba o altri corpi estranei intorno alla ruota di trazione.	Pulire le ruote e le parti circostanti.
<i>Problema elettronico</i>	Problema elettronico temporaneo alla batteria o al firmware del prodotto.	Riavviare il prodotto. Se il problema persiste, contattare l'assistenza Husqvarna.
<i>Problema al sensore del cavo, anteriore/posteriore</i>		
<i>Sensore di inclinazione difettoso</i>		
<i>Problema temporaneo</i>		
<i>Combinazione dispositivo non valida</i>		
<i>Problema temporaneo alla batteria</i>		
<i>Funzione di sicurezza difettosa</i>		
<i>Problema al sistema di ricarica</i>	Tipo di batteria errato.	Utilizzare le batterie originali consigliate dal produttore.

Messaggio	Causa	Azione
<i>Problema alla batteria</i>	Problema temporaneo alla batteria o al firmware del prodotto.	Riavviare il prodotto. Se il problema persiste, contattare l'assistenza Husqvarna.
	Tipo di batteria errato.	Utilizzare le batterie originali consigliate dal produttore.
<i>Limitazione della temperatura</i>	La temperatura della batteria è troppo alta o troppo bassa per avviare il funzionamento.	La temperatura della batteria non rientra nei limiti di funzionamento e la ricarica/il taglio si sono arrestati. La ricarica/il taglio vengono avviati quando la temperatura viene riportata entro i limiti.
<i>Corrente alimentazione troppo alta</i>	Alimentatore errato o difettoso.	Riavviare il prodotto. Se il problema persiste, contattare l'assistenza Husqvarna.

Messaggio	Causa	Azione
<i>Nessun segnale dal cavo</i>	L'alimentatore o il cavo di bassa tensione non sono collegati.	Se l'indicatore di stato a LED sulla stazione di ricarica non è acceso, significa che l'alimentazione non è collegata. Esaminare il collegamento della presa di corrente e l'interruttore differenziale. Assicurarsi che il cavo a bassa tensione sia collegato alla stazione di ricarica.
	L'alimentatore o il cavo di bassa tensione è danneggiato o non collegato.	Sostituire l'alimentatore o il cavo a bassa tensione.
	Il cavo perimetrale non è collegato alla stazione di ricarica.	Collegare il cavo perimetrale alla stazione di ricarica. Sostituire i connettori se danneggiati. Fare riferimento a <i>Installazione del cavo perimetrale alla pagina 18</i> .
	Il cavo perimetrale è danneggiato.	Controllare l'indicatore di stato a LED sulla stazione di ricarica. Se il cavo perimetrale presenta danni, sostituire la sezione danneggiata con un nuovo cavo perimetrale.
	Il prodotto ha tentato di avviarsi ma non si trova nella stazione di ricarica e la <i>modalità ECO</i> è attivata.	Posizionare il prodotto nella stazione di ricarica e avviare il prodotto.
	Una sezione del cavo perimetrale è posizionata attraverso l'altra sezione del cavo perimetrale da e verso un'isola.	Installare il cavo perimetrale nella direzione corretta intorno all'isola. Fare riferimento a <i>Installazione del cavo perimetrale alla pagina 18</i> .
	Problema di abbinamento tra il prodotto e la stazione di ricarica.	Posizionare il prodotto nella stazione di ricarica e creare un nuovo segnale cavo. Fare riferimento a <i>Nuovo segnale cavo alla pagina 23</i> .
	Interferenza da oggetti metallici quali recinzioni, acciaio di rinforzo o cavi interrati nelle vicinanze.	Spostare il cavo perimetrale e/o creare isole nell'area di lavoro per aumentare la potenza del segnale.
	Il prodotto è troppo lontano dal cavo perimetrale.	Installare il cavo perimetrale in modo che tutte le parti dell'area di lavoro siano al massimo a 15 m / 50 poll. dal cavo perimetrale.

Messaggio	Causa	Azione
<i>Tagliaerba inclinato</i>	Il prodotto è inclinato oltre la pendenza massima.	Spostare il prodotto in un'area in piano.
<i>Configurazione firmware non valida</i>	Il firmware del prodotto non è aggiornato.	Posizionare il prodotto nella stazione di ricarica e aggiornare il firmware tramite FOTA. Se il problema persiste, contattare l'assistenza Husqvarna.

7.3 Messaggi informativi e di avvertenza

I messaggi informativi nella tabella seguente sono visualizzati nell'app. Se lo stesso messaggio viene visualizzato frequentemente, rivolgersi all'assistenza Husqvarna.

Messaggio	Causa	Azione
<i>Impostazioni ripristinate</i>	È stato eseguito il <i>ripristino di tutte le impostazioni utente</i> .	Funzionamento normale del prodotto.
<i>FlexiFence problema</i>	La batteria dell'accessorio FlexiFence è quasi esaurita. FlexiFence non funziona quando la batteria è scarica. Il prodotto può tagliare nella zona da evitare se viene avviato prima di caricare l'accessorio FlexiFence.	Parcheggiare il prodotto e caricare l'accessorio FlexiFence prima di avviare il prodotto.
	La temperatura dell'accessorio FlexiFence è più alta del limite massimo, per cui viene disattivato.	Collocare il prodotto in un'area protetta dalla luce del sole. Prima di avviare il prodotto, attendere che la temperatura dell'accessorio FlexiFence diminuisca.
<i>Guida non trovato</i>	Il cavo guida non è collegato alla stazione di ricarica.	Collegare il cavo guida alla stazione di ricarica. Fare riferimento a <i>Installazione del cavo guida alla pagina 18</i> .
	Cavo guida danneggiato.	Sostituire la sezione danneggiata con del nuovo cavo guida.
	Il cavo guida non è collegato al cavo perimetrale.	Collegare correttamente il cavo guida al cavo perimetrale. Fare riferimento a <i>Installazione del cavo guida alla pagina 18</i> .
<i>Segnale cavo creato</i>	Nuovo segnale cavo modificato.	Funzionamento normale del prodotto.
<i>Necessita carica manuale</i>	Il prodotto è impostato in modalità di funzionamento <i>Area secondaria</i> .	Posizionare il prodotto nella stazione di ricarica.
<i>Prossimo avvio hh:mm</i>	Le impostazioni del programma impediscono al prodotto di entrare in funzione.	Modificare le impostazioni del programma. Fare riferimento a <i>Programma alla pagina 21</i> .
	Il prodotto ha utilizzato il tempo di taglio massimo per la giornata.	Funzionamento normale del prodotto.
<i>Taglio giornaliero completato</i>	Il prodotto ha utilizzato il tempo di taglio massimo per la giornata.	Funzionamento normale del prodotto. Fare riferimento a <i>Programma alla pagina 21</i> .
<i>Connessione NON cambiata</i>	Il segnale cavo non è stato modificato a causa di un errore.	Creare un <i>nuovo segnale cavo</i> più volte. Fare riferimento a <i>Nuovo segnale cavo alla pagina 23</i> . Se il problema persiste, contattare l'assistenza Husqvarna.

7.4 Spia della stazione di ricarica

Per una corretta installazione, la spia della stazione di carica deve essere accesa fissa o lampeggiare in verde. In caso contrario, seguire le istruzioni riportate nella tabella sulla risoluzione dei problemi riportata di seguito.

Rivolgersi all'assistenza Husqvarna per maggiori informazioni.

Luce	Causa	Azione
Luce verde fissa	Segnale buono.	Funzionamento normale del prodotto.
Luce verde lampeggiante	Segnale buono e <i>modalità ECO</i> abilitata.	Funzionamento normale del prodotto. Fare riferimento a <i>Modalità ECO alla pagina 21</i> .
Luce blu lampeggiante	Il cavo perimetrale non è collegato alla stazione di ricarica.	Assicurarsi che il cavo perimetrale sia installato correttamente nella stazione di ricarica. Fare riferimento a <i>Installazione del cavo perimetrale alla pagina 18</i> .
	Cavo perimetrale danneggiato.	Individuare il danno. Sostituire la sezione danneggiata con del nuovo cavo perimetrale.
Luce gialla lampeggiante	Il cavo guida non è collegato alla stazione di ricarica.	Assicurarsi che il cavo guida sia installato correttamente nella stazione di ricarica. Fare riferimento a <i>Installazione del cavo guida alla pagina 18</i>
	Cavo guida danneggiato.	Individuare il danno. Sostituire la sezione danneggiata con del nuovo cavo guida.
Luce rossa lampeggiante	Interferenza nell'antenna della stazione di ricarica.	Rivolgersi al proprio servizio di assistenza Husqvarna.
Luce rossa fissa	Errore della scheda madre o alimentazione di corrente errata nella stazione di ricarica. L'errore deve essere corretto dal proprio servizio di assistenza Husqvarna	Rivolgersi al proprio servizio di assistenza Husqvarna.

7.5 Sintomi

Se il prodotto non funziona come previsto, attenersi alla seguente tabella dei sintomi. Contattare l'assistenza Husqvarna se non si riesce a individuare la causa del guasto.

Sintomi	Causa	Azione
Il prodotto ha difficoltà ad agganciarsi.	Il cavo guida non è inserito in linea retta e a distanza corretta dalla stazione di ricarica.	Controllare l'installazione della stazione di ricarica. Fare riferimento a <i>Installazione della stazione di ricarica alla pagina 17</i> .
	Il cavo guida non è inserito nella feritoia nella piastra stazione di ricarica.	Assicurarsi che il cavo guida sia inserito in linea e inserito nella feritoia nella piastra stazione di ricarica. Fare riferimento a <i>Installazione del cavo guida alla pagina 18</i> .
	La stazione di ricarica non si trova su una superficie piana.	Posizionare la stazione di ricarica su una superficie orizzontale. Fare riferimento a <i>Per esaminare dove posizionare la stazione di ricarica alla pagina 13</i> .
	È presente della sporcizia che impedisce al prodotto di entrare nella stazione di carica.	Pulire il prodotto completamente. Fare riferimento a <i>Pulire il prodotto alla pagina 29</i> .
	Le lamelle di carica sul prodotto o le lamelle di contatto sulla stazione di ricarica sono difettose a causa della corrosione	Pulire le lamelle di carica e le lamelle di contatto. Fare riferimento a <i>Pulizia delle lamelle di carica delle lamelle di contatto alla pagina 30</i> .
L'orario di funzionamento del prodotto è errato	Gli orari di avviamento e arresto non sono corretti.	Modificare le impostazioni del programma. Fare riferimento a <i>Programma alla pagina 21</i> .
	L'ora visualizzata sul prodotto non è corretta.	Impostare l'ora nel menu <i>Generale</i> dell'applicazione.
Il prodotto vibra.	Il sistema di taglio non è in equilibrio a causa di lame danneggiate.	Esaminare lame e viti e sostituirle all'occorrenza. Fare riferimento a <i>Sostituzione delle lame alla pagina 30</i> .
	Il sistema di taglio non è in equilibrio a causa di troppe lame nella stessa posizione.	Verificare che ad ogni vite sia fissata solo una lama.
	Sul prodotto sono installate lame di diverso spessore.	Controllare se le lame sono di spessore diverso e, se necessario, sostituirle.
	Il disco lame non è installato correttamente.	Accertarsi che le viti del disco lame siano ben fissate.
Il prodotto funziona, ma il disco lame non gira.	Il prodotto cerca la stazione di ricarica o si sta dirigendo verso il punto di partenza.	Funzionamento normale del prodotto. Il disco lame non ruota quando il prodotto cerca la stazione di ricarica.
Il prodotto funziona per periodi più brevi rispetto al solito tra una carica e l'altra	L'erba o altri corpi estranei causano un blocco del disco lame.	Rimuovere e pulire il disco lame. Fare riferimento a <i>Pulizia del telaio e del disco lame alla pagina 29</i> .
	La batteria è al termine del ciclo di vita.	Sostituire la batteria. Rivolgersi al proprio servizio di assistenza Husqvarna.
	Lame smussate. Per tagliare l'erba è necessaria più energia.	Sostituire le lame. Fare riferimento a <i>Sostituzione delle lame alla pagina 30</i> .

Sintomi	Causa	Azione
I tempi di taglio e di ricarica sono più brevi del solito.	La batteria è al termine del ciclo di vita.	Sostituire la batteria. Rivolgersi al proprio servizio di assistenza Husqvarna.
Si è verificato un errore durante l'installazione del nuovo firmware tramite FOTA.	Il firmware non è stato scaricato correttamente.	Premere un pulsante sul display per avviare nuovamente l'installazione del firmware. Se il problema persiste, contattare l'assistenza Husqvarna.
Il prodotto rimane parcheggiato per ore nella stazione di ricarica.	Il prodotto ha utilizzato il tempo di taglio massimo per la giornata.	Funzionamento normale del prodotto. Fare riferimento a <i>Effettuare una stima del tempo di funzionamento necessario alla pagina 21</i> .
	Il pulsante STOP è stato premuto.	Immettere il codice PIN e premere il pulsante Avvio .
	La modalità di parcheggio è attivata.	Cambiare la modalità operativa. Fare riferimento a <i>Modalità operative alla pagina 24</i> .
	Il prodotto non funziona se la temperatura della batteria è eccessiva o insufficiente.	Controllare che la stazione di ricarica sia in un'area protetta dalla luce del sole.
Risultati di taglio irregolari.	Il prodotto funziona per un numero ridotto di ore al giorno.	Aumentare il tempo di taglio. Fare riferimento a <i>Effettuare una stima del tempo di funzionamento necessario alla pagina 21</i> .
	Per la forma dell'area di lavoro è necessario regolare le impostazioni di <i>Gestione del prato</i> per coprire tutte le parti dell'area di lavoro.	Modificare le impostazioni delle aree in cui il prodotto inizia a tagliare e con quale frequenza. Fare riferimento a <i>Gestione del prato e Falcatura sistematica dei passaggi alla pagina 22</i> .
	L'area di lavoro è troppo ampia.	Ridurre le dimensioni dell'area di lavoro o estendere il programma. Fare riferimento a <i>Effettuare una stima del tempo di funzionamento necessario alla pagina 21</i> .
	Lame smussate.	Sostituire tutte le lame. Fare riferimento a <i>Sostituzione delle lame alla pagina 30</i> .
	Erba alta rispetto all'altezza di taglio impostata.	Aumentare l'altezza di taglio e ridurla quando l'erba è più corta.
	Accumulo di erba sul disco lame o attorno all'albero motore.	Rimuovere l'accumulo di erba e pulire il prodotto. Fare riferimento a <i>Pulire il prodotto alla pagina 29</i> .
Lo stato di carica della batteria è elevato, ma il prodotto torna alla stazione di ricarica.	Per evitare che si blocchi in una piccola area, il prodotto segue il cavo guida fino alla stazione di ricarica.	Funzionamento normale del prodotto.

7.6 Ricerca interruzioni nel cavo

La rottura del cavo è solitamente provocata da danni materiali involontari, ad esempio, quando si usa una vanga. Nei Paesi soggetti alla formazione di gelo, anche le pietre appuntite che vengono mosse nel terreno possono danneggiare il cavo. Le interruzioni possono inoltre essere provocate da un'eccessiva tensione applicata al cavo durante l'installazione.

Tagliando l'erba troppo corta subito dopo l'installazione si può danneggiare l'isolamento del cavo. Eventuali danni all'isolamento possono provocare guasti anche dopo diverse settimane o mesi. Per evitare che ciò accada, scegliere sempre l'altezza di taglio massima per le prime settimane successive all'installazione e ridurre gradualmente l'altezza ogni due settimane, fino a raggiungere l'altezza di taglio desiderata.

Una giunzione del cavo non corretta può inoltre provocare interruzioni diverse settimane dopo averla effettuata. Una giunzione errata può, per esempio, derivare dal fatto che non si è serrato a sufficienza il giunto con le pinze o dall'aver usato un giunto di qualità inferiore rispetto a quello originale. Verificare tutte le giunzioni tra i cavi prima di cercare altri eventuali guasti.

È possibile individuare la rottura di un cavo diminuendo gradualmente la lunghezza del circuito, finché non sarà rimasta solo una sezione molto corta di cavo.

Il metodo seguente non funziona se è attiva la *Modalità ECO*. Assicurarsi in primo luogo che la *Modalità ECO* sia disattivata. Fare riferimento a *Modalità ECO alla pagina 21*.

1. Verificare che la spia della stazione di ricarica sia blu lampeggiante, a indicare la presenza di un'interruzione nel cavo perimetrale. Fare riferimento a *Spia della stazione di ricarica alla pagina 37*.
2. Verificare che i collegamenti del cavo perimetrale alla stazione di ricarica siano effettuati correttamente e non siano difettosi. Verificare che la spia della stazione di ricarica sia ancora blu e lampeggiante.
3. Invertire i collegamenti tra il cavo guida e il cavo perimetrale sulla stazione di ricarica.
Iniziare invertendo i collegamenti L e GUIDE.

Se la spia è gialla e lampeggiante, l'interruzione si trova in un punto del cavo perimetrale compreso tra L e il punto in cui il cavo guida è collegato con il cavo perimetrale (linea nera spessa nella figura).

Per risolvere il guasto sono necessari il cavo perimetrale, i connettori e i giunti:

a) Se si sospetta che il cavo perimetrale sia corto, il modo più facile per risolvere il problema è sostituire tutto il cavo perimetrale tra L e il punto in cui il cavo guida è collegato al cavo perimetrale (linea nera spessa).

b) Se si sospetta che il cavo perimetrale sia lungo (linea nera spessa), procedere come indicato di seguito: Rimettere L e GUIDE nelle rispettive posizioni originali. Quindi scollegare R. Collegare un nuovo cavo a R. Collegare l'altra estremità del nuovo cavo al centro della sezione di cavo sospetta.

Se ora la spia è gialla e lampeggiante, l'interruzione si trova sul cavo tra l'estremità scollegata e il punto in cui il nuovo cavo è collegato (linea nera spessa nella figura sottostante). In tal caso, spostare il collegamento del nuovo cavo più vicino all'estremità scollegata (circa al centro della sezione di cavo sospetta) e verificare ancora una volta che la spia sia verde.

Procedere in questo modo finché non rimane che una sezione molto ridotta di cavo che corrisponderà alla differenza tra la luce verde fissa e una luce lampeggiante blu. Seguire le istruzioni che seguono al punto 5.

4. Se la spia blu continua a lampeggiare nel punto 3 descritto sopra: Rimettere L e GUIDE nelle rispettive posizioni originali. Invertire quindi R e GUIDE. Se ora la spia è verde fissa, scollegare L e collegare un nuovo cavo perimetrale a L. Collegare l'altra estremità del nuovo cavo al centro della sezione di cavo sospetta. Seguire lo stesso approccio descritto sopra, ai punti 3a) e 3b).
5. Una volta individuata l'interruzione, sostituire la sezione danneggiata con un nuovo cavo. Utilizzare sempre giunti originali.

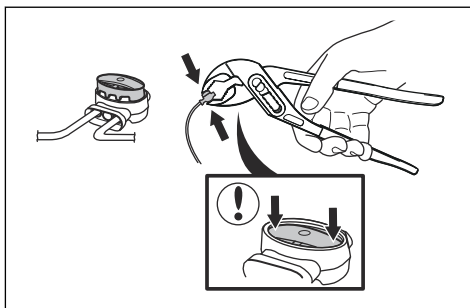

8 Trasporto, stoccaggio e smaltimento

8.1 Trasporto

Le batterie agli ioni di litio in dotazione rispettano i requisiti di legge sulle merci pericolose.

- Rispettare tutte le norme nazionali vigenti.
- Rispettare i requisiti speciali riportati sulla confezione e sulle etichette per il trasporto commerciale, compreso quello effettuato da terzi e da corrieri.

8.2 Rimessaggio del prodotto

- Ricaricare completamente il prodotto. Fare riferimento a *Ricarica della batteria alla pagina 26*.
- Impostare il prodotto su OFF. Fare riferimento a *Impostazione del prodotto su OFF alla pagina 26*.
- Pulire il prodotto. Fare riferimento a *Pulire il prodotto alla pagina 29*.
- Conservare il prodotto in un luogo asciutto e al riparo dal gelo.
- Mantenere il prodotto con tutte le ruote in piano o fissarlo alla parete con il gancio di rimessaggio. Fare riferimento a *Installare il gancio di rimessaggio sulla parete alla pagina 41*.
- Se si tiene la stazione di ricarica all'interno, scollegare e rimuovere l'alimentatore e tutti i connettori dalla stazione di ricarica. Riporre l'estremità di ciascun filo connettore in un apposito contenitore protettivo.

Nota: Se si tiene la stazione di ricarica all'esterno, non scollegare l'alimentazione elettrica e i connettori.

- Contattare l'assistenza Husqvarna per informazioni sugli accessori per il rimessaggio disponibili per il prodotto.

8.2.1 Installare il gancio di rimessaggio sulla parete

- Installare il gancio di rimessaggio all'interno.
- Tenere il gancio di rimessaggio lontano dalla luce solare.
- Installare il gancio di rimessaggio su una parete in cartongesso, legno o cemento.



ATTENZIONE: Assicurarsi che la parete possa sostenere carichi di almeno 30 kg.

- Rimuovere la maschera di foratura dalla confezione del prodotto e utilizzarla per installare il gancio di rimessaggio sulla parete.

- Installare il gancio di rimessaggio sulla parete con le 3 viti (A). Se necessario, utilizzare tasselli per parete (B).

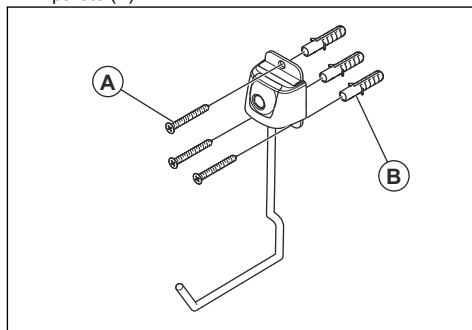

ATTENZIONE: Assicurarsi che le viti siano adatte al tipo di parete.

- Contattare la propria officina Husqvarna per informazioni sugli accessori per il rimessaggio disponibili per il prodotto.

8.3 Smaltimento

- Rispettare le norme locali sul riciclaggio e le normative vigenti.



ATTENZIONE: Rimuovere la batteria solo al momento di smaltire il prodotto. La garanzia Husqvarna non è applicabile se si rimuove il sigillo di garanzia.

8.3.1 Rimozione della batteria



AVVERTENZA: Usare guanti protettivi.



ATTENZIONE: Non toccare le schede madre.

1. Premere il pulsante **ON/OFF** per 3 secondi per spegnere il prodotto.
2. Accertarsi che il prodotto sia disattivato. Quando il prodotto è disattivato, la spia sul pulsante **ON/OFF** non è accesa. Fare riferimento a *Spia LED sul tastierino alla pagina 9*.
3. Posizionare il prodotto con il disco lame verso l'alto.
4. Rimuovere le 10 viti con un cacciavite Torx 20.

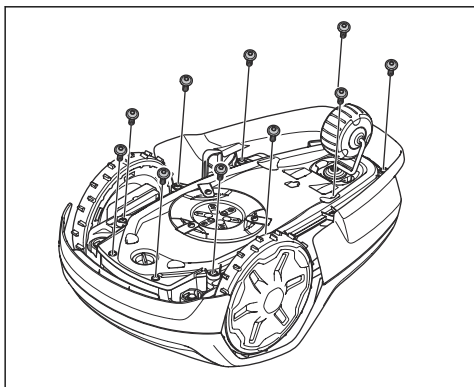

5. Sollevare con cautela la sezione inferiore del telaio e collocarla accanto al telaio superiore.



ATTENZIONE: Fare attenzione, il cavo è collegato alla scheda principale.

6. Scollegare il cavo della batteria dalla scheda madre principale.

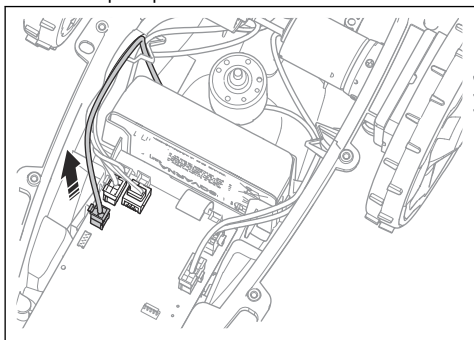

7. Utilizzare un cacciavite per spingere i fermi su ciascun lato della batteria e rimuovere la batteria.

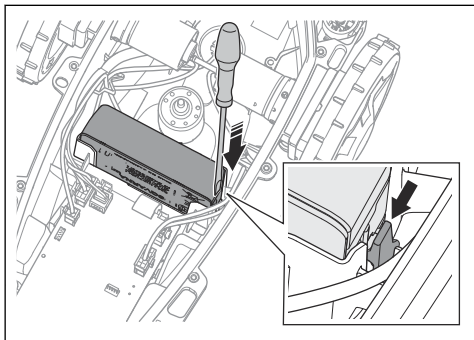

9 Dati tecnici

9.1 Dati tecnici

Dimensioni	Automower® Aspire™ R4
Lunghezza, cm / poll.	55 / 21,7
Larghezza, cm / poll.	33 / 13,0
Altezza, cm / poll.	22 / 8,7
Peso, kg / lb	5,9 / 13,0

Impianto elettrico	Automower® Aspire™ R4
Batteria agli ioni di litio, 18 V/2,0 Ah n. art.	590 21 42-02, 590 21 42-04, 590 21 42-06, 590 21 42-10
Batteria agli ioni di litio, 18,25 V/2,0 Ah n. art.	590 21 42-03
Batteria agli ioni di litio, 18,5 V/2,0 Ah n. art.	590 21 42-07, 590 21 42-08, 590 21 42-09, 590 21 42-11
Alimentazione (28 V CC), V CA	100-240
Lunghezza del cavo a bassa tensione, m / ft	5 / 16,4
Consumo energetico medio al massimo utilizzo	3 kWh/mese per un'area di lavoro di 400 m ²
Corrente di carica, A CC	1 / 1,3
Tipo di alimentatore ¹⁰	ADP-28AW XX, ADP-28AR XX, ADP-40KR XX, ADP-40FW XX, FW7313/28/D/XX/Y/1.0/PI, FW7313/28/D/XX/Y/1.3, FW7313/28/D/XX/Y/1.3/PI
Tempo di falciatura medio, min	70
Tempo di ricarica medio, min	75 / 60

Antenna cavo perimetrale	Automower® Aspire™ R4
Banda di frequenza operativa, Hz	100-80000
Campo magnetico massimo ¹¹ , dBuA/m	82
Potenza a radiofrequenza massima ¹² , mW @60m	<25

¹⁰ XX, YY possono essere caratteri alfanumerici o vuoti solo per scopi di marketing, senza differenze tecniche.

¹¹ Misurato in conformità alla norma EN 303 447.

¹² Massima potenza attiva per le antenne nella banda di frequenza in cui funziona l'apparecchiatura radio.

Dati acustici ¹³	Automower® Aspire™ R4
Livello acustico, percepito, dB(A)	59
Livello potenza acustica rilevato dB (A)	58
Incertezza delle emissioni di rumore K_{WA} , dB (A)	2
Livello della pressione acustica all'orecchio dell'operatore ¹⁴ , dB (A)	50

Taglio	Automower® Aspire™ R4
Capacità dell'area m ² / acri +/- 20%	400 / 0,1
Apparato di taglio	3 lame di taglio pivottanti
Velocità motore di taglio, giri/min	2670
Consumo di potenza durante il taglio, W +/- 20%	20
Altezza di taglio, cm / poll.	2-4,5 / 0,8-1,8
Larghezza di taglio, cm / poll.	16 / 6,3
Passaggio più stretto possibile, cm / poll.	60 / 24
Pendenza massima per area di taglio, %	25
Pendenza massima per cavo perimetrale, %	10
Lunghezza massima cavo perimetrale, m / ft.	300 / 980
Lunghezza massima del circuito del cavo guida. ¹⁵ , m / ft.	150 / 490

Codice IP	Automower® Aspire™ R4
Prodotto	IPX5
Stazione di ricarica	IPX5
Alimentatore	IPX4/IP44

Bluetooth®	Automower® Aspire™ R4
Banda di frequenza operativa, MHz	2402-2480
Potenza di trasmissione massima, dBm	9

Wi-Fi	Automower® Aspire™ R4
Supporto banda di frequenza ¹⁶	Canale 1-11 (2412-2462 MHz)
	Canale 12-13 (2467-2484 MHz)
	Canale 14
Banda di frequenza operativa, MHz	2402-2480
Potenza di trasmissione massima, dBm	20

¹³ Determinato in conformità alla Direttiva 2006/42/CE e alla norma EN 50636-2-107. Ad eccezione del livello acustico, percepito misurato come da norma ISO 11094:1991.

¹⁴ Incertezze livello di pressione acustica K_{pA} , 2-4 dB (A).

¹⁵ Il circuito guida è quello formato dal cavo guida e dalla parte del cavo perimetrale che va dal giunto con il cavo guida al collegamento destro della stazione di ricarica.

¹⁶ Il canale 12-14 viene utilizzato solo nei paesi in cui è disponibile.

Husqvarna AB non garantisce la completa compatibilità fra il prodotto e altri tipi di sistemi wireless, quali telecomandi, trasmettitori radio, apparecchi acustici, recinzioni elettriche interrattate per animali o simili.

I prodotti sono realizzati in Inghilterra o nella Repubblica Ceca. Fare riferimento alle informazioni sulla targhetta dati di funzionamento. Fare riferimento a *Introduzione alla pagina 6*.

9.2 Marchi registrati

Il marchio denominativo e il logo *Bluetooth*[®] sono marchi registrati di proprietà di *Bluetooth SIG, inc.* e qualsiasi utilizzo di tali marchi da parte di Husqvarna è soggetto a licenza.

Il logo Wi-Fi CERTIFIED[™] è un marchio registrato di Wi-Fi Alliance[®]. Questo prodotto è certificato Wi-Fi Alliance[®].



10.1 Condizioni di garanzia

La garanzia Husqvarna copre il corretto funzionamento di questo prodotto per un periodo di due anni dalla data di acquisto. La garanzia copre guasti gravi legati a materiali o difetti di fabbricazione. Per tutta la durata della garanzia, l'azienda sostituirà il prodotto o lo riparerà gratuitamente in caso di rispetto dei seguenti termini.

- Il prodotto e la stazione di ricarica possono essere usati solo nel rispetto delle istruzioni contenute nel presente manuale dell'operatore. La garanzia del produttore non influisce sulla garanzia contro il concessionario/rivenditore.
- Gli utenti finali o terzi non autorizzati non devono tentare di riparare il prodotto.

Esempi di guasti non coperti da garanzia:

- Danni causati da infiltrazioni di acqua dovute all'utilizzo di un dispositivo di lavaggio ad alta pressione o dall'immersione in acqua, ad esempio quando si formano pozze d'acqua da una pioggia intensa.
- Danni causati da fulmini.
- Danni causati dall'errata conservazione o dall'uso improprio della batteria.
- Danni causati dall'utilizzo di batterie non originali Husqvarna.
- Danni causati dall'utilizzo di ricambi e accessori non originali Husqvarna quali lame e materiale di installazione.
- Danni al cavo perimetrale.
- Danni causati da modifiche non autorizzate o manomissione del prodotto o dell'alimentazione.

Le lame e le ruote sono da considerarsi materiale di consumo e non sono coperte da garanzia.

In caso di guasto al proprio prodotto Husqvarna, contattare l'assistenza Husqvarna per ulteriori istruzioni. Accertarsi di avere a portata di mano lo scontrino e il numero di serie del prodotto quando si contatta l'assistenza Husqvarna.

Husqvarna®

www.husqvarna.com

Istruzioni originali



1143079-41



2023-04-24